

на рынке с 1999 года



# санитарно-техническое оборудование

сделано в России

февраль 2023

тел.: 8-800-500-04-55 (бесплатно по России)

[www.orio.ru](http://www.orio.ru)



<https://dzen.ru/sifon>



Посетите наш новый сайт  
<http://www.orio.ru>



### Уважаемый клиент

ГК «ОРИО» один из ведущих производителей санитарно-технического оборудования.

Наша продукция предоставляет широкий спектр возможностей для установки и обслуживания водопроводных канализационных и поливных систем.

Постоянные исследования рынка и улучшения качества и конструктива изделий в сочетании с разумной ценой гарантирует успешное развитие бизнеса и высокую рентабельность Вашего предприятия при сотрудничестве с нами!

Весь производимый ряд изделий изготовлен из материалов устойчивых к высоким и низким (при хранении и транспортировке) температурам, механическим повреждениям, что гарантирует долгий срок эксплуатации!

Все это подтверждено сертификатами соответствия (ГОСТ 23289-2016), полученными в НИИ Сантехники и ВЫСОКИМ ДОВЕРИЕМ наших клиентов!

Рады сотрудничеству

Группа компаний «ОРИО»

|  |       |
|--|-------|
| <b>сифоны для умывальника</b>                  |       |
| сифоны (малый корпус)                          | 2     |
| сифоны (малый корпус) с литым выпуском         | 3     |
| сифоны (малый корпус) с удлиненным патрубком   | 6     |
| гибкие трубы с выпуском                        | 8     |
| сифоны гофрированные                           | 16    |
| сифоны Чик для умывальника и биде              | 18    |
| сифоны с пластиковым выпуском                  | 21    |
| сифоны с выпуском «клик-кляк»                  | 22    |
| сифоны металлические                           | 23    |
| металлические выпуски «клик-кляк»              | 23    |
| <b>сифоны для моек</b>                         |       |
| сифоны (большой корпус)                        | 24    |
| сифоны (большой корпус) с литым выпуском       | 26    |
| сифоны для моек 1 1/2" с переливом             | 29    |
| сифоны (большой корпус) с пластиковой решеткой | 31    |
| сифоны прямоточные 1 1/2"                      | 32    |
| сифоны 3 1/2" для кухонных моек                | 34    |
| сифоны 3 1/2" для моек с круглым переливом     | 36    |
| сифоны полуавтомат 3 1/2" для кухонных моек    | 38    |
| сифон 3 1/2" (универсальный перелив)           | 40    |
| сифоны двойные разноуровневые                  | 42    |
| сифоны двойные одноуровневые                   | 46    |
| сифоны со смещенным сливом                     | 48    |
| сифоны прямоточные с разрывом потока струи     | 50    |
| сифоны прямоточные к измельчителю пищ. отходов | 51    |
| <b>сифоны для ванн</b>                         |       |
| сифоны 1 1/2" x 40 с нержавеющей решеткой D-70 | 52    |
| сифоны 1 1/2" x 40 «клик-кляк»                 | 54    |
| сифоны 1 1/2" x 40 полуавтомат для ванн        | 56    |
| сифоны 1 1/2" x 40 с пластиковой решеткой D-70 | 60    |
| вантузы сантехнические                         | 61    |
| <b>сифоны душевых поддонов</b>                 |       |
| сифоны «S»-тип для душевого поддона            | 62    |
| сифоны регулируемые для душевого поддона       | 63    |
| сифоны «клик-кляк» для душевого поддона        | 64    |
| выпуски «клик-кляк» для душевого поддона       | 66    |
| плоские сифоны для душевого поддона            | 67    |
| сифоны для душевых поддонов и душевых кабин    | 68    |
| трапы для душевых комнат                       | 72    |
| линейные и угловые трапы для душевых комнат    | 73    |
| <b>гибкие трубы</b>                            |       |
| гибкие трубы                                   | 74    |
| гибкие трубы с отводом                         | 83    |
| гибкие трубы с латунной хром. гайкой           | 84    |
| шланги гофрированные, универсальные            | 86–87 |
| <b>сифоны для писсуаров</b>                    |       |
| сифоны для писсуаров со скрытой подводкой      | 88    |
| сифоны для писсуаров с внешней подводкой       | 89    |
| <b>крышки для унитазов</b>                     |       |
| крышки для унитазов серии КД (из МДФ)          | 90–91 |
| крышки для унитазов серии К (полипропилен)     | 92    |
| крышки для унитазов серии КВ (полипропилен)    | 94    |
| крышки для унитазов серии КР (полипропилен)    | 96    |
| крышки для унитазов серии КУ (полипропилен)    | 97    |
| крышки для унитазов серии КЕ (полипропилен)    | 98    |
| таблица совместимости крышек для унитазов      | 99    |
| крепления для крышек унитаза                   | 100   |
| <b>канализация</b>                             |       |
| сливы раздвижные для унитаза                   | 102   |
| фановые трубы                                  | 103   |
| манжеты  | 105   |
| шланги сливные для стиральных машин            | 106   |
| шланги заливные для стиральных машин           | 107   |
| соединители для шлангов                        | 108   |
| отводы канализационные гибкие                  | 109   |
| адаптеры для подключения слива                 | 110   |
| минисифоны для стиральных машин                | 111   |
| адаптеры для подключения слива кондиционеров   | 112   |
| патрубки                                       | 113   |
| тросы сантехнические                           | 114   |
| <b>комплектующие</b>                           |       |
| выпуски  | 116   |
| выпуски с переливом                            | 118   |
| отдельные части                                | 120   |
| прокладки                                      | 122   |
| рем. комплекты                                 | 124   |
| пробки   | 132   |
| комплектующие в индивидуальной упаковке        | 134   |
| <b>выставочные стенды</b>                      |       |
| выставочные стенды                             | 135   |



Есть инструкции по сборке на youtube-канале

видеоканал на YouTube : <https://www.youtube.com/c/OrioRu>

**ДЛЯ УМЫВАЛЬНИКА**

сифоны (малый корпус)

**A-3200**

без выпуска



сифон бутылочный 1 1/4" x 40, малый корпус, без выпуска

|                                 |              |
|---------------------------------|--------------|
| материал сифона                 | полипропилен |
| входное отверстие               | 1 1/4"       |
| выходное отверстие, мм          | 40           |
| габаритная высота сифона, мм    | 165-240      |
| вес штуки нетто, кг             | 0,146        |
| <b>количество в коробке, шт</b> | <b>90</b>    |

**A-3200 M**

латунная хромированная гайка



Сифон бутылочный 1 1/4" x 40, малый корпус, без выпуска

|                                 |              |
|---------------------------------|--------------|
| материал сифона                 | полипропилен |
| входное отверстие               | 1 1/4"       |
| гайка 1 1/4"                    | латунь/хром  |
| выходное отверстие, мм          | 40           |
| габаритная высота сифона, мм    | 165-240      |
| вес штуки нетто, кг             | 0,150        |
| <b>количество в коробке, шт</b> | <b>90</b>    |

**A-3202**

металлическая решетка D=63 мм



Сифон бутылочный 1 1/4" x 40, малый корпус, решетка D= 63 мм, с гибкой трубой 40-40/50

|                                 |              |
|---------------------------------|--------------|
| материал сифона                 | полипропилен |
| материал решетки                | нерж. сталь  |
| диаметр решетки, мм             | 63           |
| входное отверстие               | 1 1/4"       |
| выходное отверстие, мм          | 40           |
| габаритная высота сифона, мм    | 185-265      |
| гибкая труба                    | 40-40/50     |
| длина гибкой трубы, мм          | 310-650      |
| <b>количество в коробке, шт</b> | <b>40</b>    |

**A-32016**

металлическая решетка D=63 мм



Сифон бутылочный 1 1/4" x 40, малый корпус, решетка D= 63 мм, с гибкой трубой 40-32

|                                 |              |
|---------------------------------|--------------|
| материал сифона                 | полипропилен |
| материал решетки                | нерж. сталь  |
| диаметр решетки, мм             | 63           |
| входное отверстие               | 1 1/4"       |
| выходное отверстие, мм          | 40           |
| габаритная высота сифона, мм    | 185-265      |
| гибкая труба                    | 40-32        |
| длина гибкой трубы, мм          | 310-630      |
| <b>количество в коробке, шт</b> | <b>50</b>    |

**ДЛЯ УМЫВАЛЬНИКА**

сифоны (малый корпус)

**A-3204**

металлическая решетка D=63 мм



Сифон бутылочный 1 1/4" x 40, малый корпус, решетка D= 63 мм

|                                 |              |
|---------------------------------|--------------|
| материал сифона                 | полипропилен |
| материал решетки                | нерж. сталь  |
| диаметр решетки, мм             | 63           |
| входное отверстие               | 1 1/4"       |
| выходное отверстие, мм          | 40           |
| габаритная высота сифона, мм    | 190-265      |
| вес штуки нетто, кг             | 0,191        |
| <b>количество в коробке, шт</b> | <b>75</b>    |

**A-3201 (с литым выпуском)**

металлическая решетка D=70 мм



Сифон бутылочный 1 1/2" x 40, малый корпус, с литым выпуском, решетка D= 70 мм

|                                 |              |
|---------------------------------|--------------|
| материал сифона                 | полипропилен |
| материал решетки                | нерж. сталь  |
| диаметр решетки, мм             | 70           |
| входное отверстие сифона        | 1 1/4"       |
| выходное отверстие, мм          | 40           |
| габаритная высота сифона, мм    | 185-235      |
| вес штуки нетто, кг             | 0,193        |
| <b>количество в коробке, шт</b> | <b>70</b>    |

**A-3208 (с литым выпуском)**

металлическая решетка D=63 мм



Сифон бутылочный 1 1/4" x 40, малый корпус, с литым выпуском, решетка D= 63 мм

|                                 |              |
|---------------------------------|--------------|
| материал сифона                 | полипропилен |
| материал решетки                | нерж. сталь  |
| диаметр решетки, мм             | 63           |
| входное отверстие сифона        | 1 1/4"       |
| выходное отверстие, мм          | 40           |
| габаритная высота сифона, мм    | 185-235      |
| вес штуки нетто, кг             | 0,186        |
| <b>количество в коробке, шт</b> | <b>70</b>    |

**A-7201 (с литым выпуском)**

пластиковая решетка D=70 мм



Сифон бутылочный 1 1/2" x 40, малый корпус, с литым выпуском

|                                 |              |
|---------------------------------|--------------|
| материал сифона                 | полипропилен |
| материал решетки                | полипропилен |
| диаметр решетки, мм             | 70           |
| входное отверстие сифона        | 1 1/4"       |
| выходное отверстие, мм          | 40           |
| габаритная высота сифона, мм    | 185-235      |
| вес штуки нетто, кг             | 0,191        |
| <b>количество в коробке, шт</b> | <b>70</b>    |

**ДЛЯ РАКОВИН и МОЕК**

сифоны (малый корпус) с литым выпуском

**A-32019**

металлическая решетка D=70 мм



Сифон бутылочный 1 1/2" x 40, малый корпус, с литым выпуском, с гибкой трубой 40-40/50

|                                 |              |
|---------------------------------|--------------|
| материал сифона                 | полипропилен |
| материал решетки                | нерж. сталь  |
| диаметр решетки, мм             | 70           |
| входное отверстие сифона        | 1 1/4"       |
| выходное отверстие, мм          | 40           |
| габаритная высота сифона, мм    | 185-235      |
| гибкая труба, мм                | 40-40/50     |
| длина гибкой трубы, мм          | 310-650      |
| <b>количество в коробке, шт</b> | <b>40</b>    |

**A-321921**

металлическая решетка D=70 мм



Сифон бутылочный 1 1/2" x 40, малый корпус, с литым выпуском, с гибкой трубой 40-50

|                                 |              |
|---------------------------------|--------------|
| материал сифона                 | полипропилен |
| материал решетки                | нерж. сталь  |
| диаметр решетки, мм             | 70           |
| входное отверстие сифона        | 1 1/4"       |
| выходное отверстие, мм          | 40           |
| габаритная высота сифона, мм    | 185-235      |
| гибкая труба, мм                | 40-50        |
| длина гибкой трубы, мм          | 310-650      |
| <b>количество в коробке, шт</b> | <b>40</b>    |

**A-32018**

металлическая решетка D=70 мм



Сифон бутылочный 1 1/2" x 40, малый корпус, с литым выпуском, с гибкой трубой 40-40

|                                 |              |
|---------------------------------|--------------|
| материал сифона                 | полипропилен |
| материал решетки                | нерж. сталь  |
| диаметр решетки, мм             | 70           |
| входное отверстие сифона        | 1 1/4"       |
| выходное отверстие, мм          | 40           |
| габаритная высота сифона, мм    | 185-235      |
| гибкая труба, мм                | 40-40        |
| длина гибкой трубы, мм          | 280-630      |
| <b>количество в коробке, шт</b> | <b>40</b>    |

**A-72019**

пластиковая решетка D=70 мм



Сифон бутылочный 1 1/2" x 40, малый корпус, с литым выпуском, с гибкой трубой 40-40/50

|                                 |              |
|---------------------------------|--------------|
| материал сифона                 | полипропилен |
| материал решетки                | полипропилен |
| диаметр решетки, мм             | 70           |
| входное отверстие сифона        | 1 1/4"       |
| выходное отверстие, мм          | 40           |
| габаритная высота сифона, мм    | 185-235      |
| гибкая труба                    | 40-40/50     |
| длина гибкой трубы, мм          | 310-650      |
| <b>количество в коробке, шт</b> | <b>40</b>    |

**ДЛЯ УМЫВАЛЬНИКА**

сифоны (малый корпус) с литым выпуском

**A-32089**

металлическая решетка D=63 мм



Сифон бутылочный 1 1/4" x 40, малый корпус, с литым выпуском, с гибкой трубой 40-40/50

|                                 |              |
|---------------------------------|--------------|
| материал сифона                 | полипропилен |
| материал решетки                | нерж. сталь  |
| диаметр решетки, мм             | 63           |
| входное отверстие сифона        | 1 1/4"       |
| выходное отверстие, мм          | 40           |
| габаритная высота сифона, мм    | 185-235      |
| гибкая труба, мм                | 40-40/50     |
| длина гибкой трубы, мм          | 310-650      |
| <b>количество в коробке, шт</b> | <b>40</b>    |

**A-328921**

металлическая решетка D=63 мм



Сифон бутылочный 1 1/4" x 40, малый корпус, с литым выпуском, с гибкой трубой 40-50

|                                 |              |
|---------------------------------|--------------|
| материал сифона                 | полипропилен |
| материал решетки                | нерж. сталь  |
| диаметр решетки, мм             | 63           |
| входное отверстие сифона        | 1 1/4"       |
| выходное отверстие, мм          | 40           |
| габаритная высота сифона, мм    | 185-235      |
| гибкая труба, мм                | 40-50        |
| длина гибкой трубы, мм          | 310-650      |
| <b>количество в коробке, шт</b> | <b>40</b>    |

**A-32088**

металлическая решетка D=63 мм



Сифон бутылочный 1 1/4" x 40, малый корпус, с литым выпуском, с гибкой трубой 40-40

|                                 |              |
|---------------------------------|--------------|
| материал сифона                 | полипропилен |
| материал решетки                | нерж. сталь  |
| диаметр решетки, мм             | 63           |
| входное отверстие сифона        | 1 1/4"       |
| выходное отверстие, мм          | 40           |
| габаритная высота сифона, мм    | 185-235      |
| гибкая труба, мм                | 40-40        |
| длина гибкой трубы, мм          | 280-630      |
| <b>количество в коробке, шт</b> | <b>40</b>    |

**A-3205**

сифон с удлиненным патрубком



Сифон бутылочный 1 1/4" x 40, малый корпус, с удлиненным патрубком

|                                 |              |
|---------------------------------|--------------|
| материал сифона                 | полипропилен |
| материал решетки                | нерж. сталь  |
| диаметр решетки, мм             | 63           |
| входное отверстие               | 1 1/4"       |
| выходное отверстие, мм          | 40           |
| габаритная высота сифона, мм    | 240-355      |
| вес штуки нетто, кг             | 0,220        |
| <b>количество в коробке, шт</b> | <b>70</b>    |

**A-32059**

сифон с удлиненным патрубком



Сифон бутылочный 1 1/4" x 40, малый корпус, с гибкой трубой 40-40/50

|                                 |              |
|---------------------------------|--------------|
| материал сифона                 | полипропилен |
| материал решетки                | нерж. сталь  |
| диаметр решетки, мм             | 63           |
| входное отверстие               | 1 1/4"       |
| выходное отверстие, мм          | 40           |
| габаритная высота сифона, мм    | 240-355      |
| гибкая труба                    | 40-40/50     |
| длина гибкой трубы, мм          | 310-650      |
| <b>количество в коробке, шт</b> | <b>40</b>    |

**A-325921**

сифон с удлиненным патрубком



Сифон бутылочный 1 1/4" x 40, малый корпус, с удлиненным патрубком, с гибкой трубой 40-50

|                                 |                 |
|---------------------------------|-----------------|
| материал сифона                 | полипропилен    |
| материал / диаметр решетки, мм  | нерж. сталь /63 |
| входное отверстие               | 1 1/4"          |
| выходное отверстие, мм          | 40              |
| габаритная высота сифона, мм    | 240-355         |
| гибкая труба                    | 40-50           |
| длина гибкой трубы, мм          | 310-650         |
| вес штуки нетто, кг             | 0,306           |
| <b>количество в коробке, шт</b> | <b>40</b>       |

**A-32058**

сифон с удлиненным патрубком



Сифон бутылочный 1 1/4" x 40, малый корпус, с удлиненным патрубком, с гибкой трубой 40-40

|                                 |                 |
|---------------------------------|-----------------|
| материал сифона                 | полипропилен    |
| материал / диаметр решетки, мм  | нерж. сталь /63 |
| входное отверстие               | 1 1/4"          |
| выходное отверстие, мм          | 40              |
| габаритная высота сифона, мм    | 240-355         |
| гибкая труба                    | 40-40           |
| длина гибкой трубы, мм          | 280-630         |
| вес штуки нетто, кг             | 0,278           |
| <b>количество в коробке, шт</b> | <b>40</b>       |

**A-3207**

сифон с удлиненным патрубком



Сифон бутылочный 1 1/4" x 40, малый корпус, с удлиненным патрубком, с одним отводом

|                                 |              |
|---------------------------------|--------------|
| материал сифона                 | полипропилен |
| материал решетки                | нерж. сталь  |
| диаметр решетки, мм             | 63           |
| входное отверстие               | 1 1/4"       |
| выходное отверстие, мм          | 40           |
| габаритная высота сифона, мм    | 235-305      |
| один отвод, мм                  | 19/22        |
| вес штуки нетто, кг             | 0,237        |
| <b>количество в коробке, шт</b> | <b>60</b>    |

**A-32079**

сифон с удлиненным патрубком



Сифон бутылочный 1 1/4" x 40, малый корпус, с одним отводом, с гибкой трубой 40-40/50

|                                 |                 |
|---------------------------------|-----------------|
| материал сифона                 | полипропилен    |
| материал / диаметр решетки, мм  | нерж. сталь /63 |
| входное отверстие               | 1 1/4"          |
| выходное отверстие, мм          | 40              |
| габаритная высота сифона, мм    | 235-305         |
| гибкая труба                    | 40-40/50        |
| длина гибкой трубы, мм          | 310-650         |
| один отвод, мм                  | 19/22           |
| <b>количество в коробке, шт</b> | <b>35</b>       |

**A-32078**

сифон с удлиненным патрубком

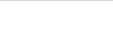

Сифон бутылочный 1 1/4" x 40, малый корпус, с одним отводом, с гибкой трубой 40-40

|                                 |                 |
|---------------------------------|-----------------|
| материал сифона                 | полипропилен    |
| материал / диаметр решетки, мм  | нерж. сталь /63 |
| входное отверстие               | 1 1/4"          |
| выходное отверстие, мм          | 40              |
| габаритная высота сифона, мм    | 235-305         |
| гибкая труба                    | 40-40           |
| длина гибкой трубы, мм          | 280-630         |
| один отвод, мм                  | 19/22           |
| <b>количество в коробке, шт</b> | <b>-</b>        |

**B-32059**

сифон с удлиненным патрубком

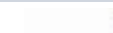

Сифон бутылочный 1 1/4" x 40, малый корпус, с удлиненным патрубком, с прямой трубой 40-40

|                                 |                 |
|---------------------------------|-----------------|
| материал сифона                 | полипропилен    |
| материал / диаметр решетки, мм  | нерж. сталь /63 |
| входное отверстие               | 1 1/4"          |
| выходное отверстие, мм          | 40              |
| габаритная высота сифона, мм    | 240-355         |
| прямая труба                    | 40-40           |
| длина прямой трубы, мм          | 200             |
| вес штуки нетто, кг             | 0,284           |
| <b>количество в коробке, шт</b> | <b>40</b>       |

гибкая труба с выпуском

**A-3013** длина гибкой трубы L=1250 мм

Гибкая труба 1 1/2" x 40/50 с выпуском, L = 1250 мм

|                                  |              |
|----------------------------------|--------------|
| материал гибкой трубы            | полипропилен |
| материал решетки                 | нерж. сталь  |
| диаметр решетки, мм              | 70           |
| входное отверстие                | 1 1/2"       |
| выходное отверстие, мм           | 40/50        |
| длина гибкой трубы, мм           | 470-1250     |
| вес штуки нетто, кг              | 0,203        |
| вес коробки брутто (+/- 0,1), кг | 11,250       |
| <b>количество в коробке, шт</b>  | <b>50</b>    |

**A-3015** длина гибкой трубы L=650 мм

Гибкая труба 1 1/2" x 40/50 с выпуском, L = 650 мм

|                                  |              |
|----------------------------------|--------------|
| материал гибкой трубы            | полипропилен |
| материал решетки                 | нерж. сталь  |
| диаметр решетки, мм              | 70           |
| входное отверстие                | 1 1/2"       |
| выходное отверстие, мм           | 40/50        |
| длина гибкой трубы, мм           | 320-650      |
| вес штуки нетто, кг              | 0,161        |
| вес коробки брутто (+/- 0,1), кг | 13,150       |
| <b>количество в коробке, шт</b>  | <b>75</b>    |

**A-3017** длина гибкой трубы L=850 мм

Гибкая труба 1 1/2" x 40/50 с выпуском, L = 850 мм

|                                  |              |
|----------------------------------|--------------|
| материал гибкой трубы            | полипропилен |
| материал решетки                 | нерж. сталь  |
| диаметр решетки, мм              | 70           |
| входное отверстие                | 1 1/2"       |
| выходное отверстие, мм           | 40/50        |
| длина гибкой трубы, мм           | 360-850      |
| вес штуки нетто, кг              | 0,181        |
| вес коробки брутто (+/- 0,1), кг | 14,600       |
| <b>количество в коробке, шт</b>  | <b>75</b>    |

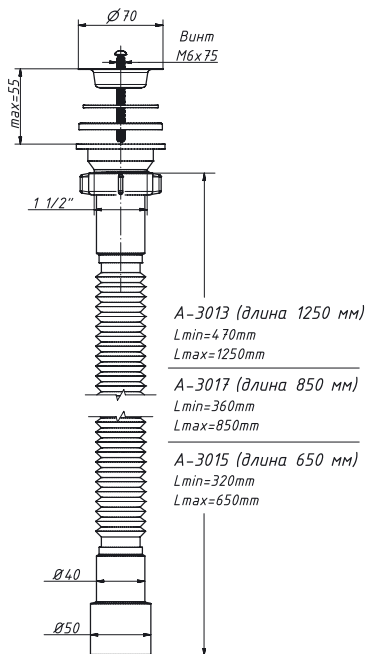

гибкая труба с выпуском

**A-6314** длина гибкой трубы L=1400 мм

Гибкая труба 63 x 40/50 с литым выпуском, L = 1400 мм

|                                  |              |
|----------------------------------|--------------|
| материал гибкой трубы            | полипропилен |
| материал решетки                 | нерж. сталь  |
| диаметр решетки, мм              | 63           |
| выходное отверстие, мм           | 40/50        |
| длина гибкой трубы, мм           | 530 - 1400   |
| вес штуки нетто, кг              | 0,180        |
| вес коробки брутто (+/- 0,1), кг | 9,500        |
| <b>количество в коробке, шт</b>  | <b>50</b>    |



гибкая труба с выпуском

**A-3014** длина гибкой трубы L=1250 мм

Гибкая труба 1 1/4" x 40/50 с выпуском, L = 1250 мм

|                                  |              |
|----------------------------------|--------------|
| материал гибкой трубы            | полипропилен |
| материал решетки                 | нерж. сталь  |
| диаметр решетки, мм              | 63           |
| входное отверстие                | 1 1/4"       |
| выходное отверстие, мм           | 40/50        |
| длина гибкой трубы, мм           | 470-1250     |
| вес штуки нетто, кг              | 0,194        |
| вес коробки брутто (+/- 0,1), кг | 12,750       |
| <b>количество в коробке, шт</b>  | <b>60</b>    |

**A-3016** длина гибкой трубы L=650 мм

Гибкая труба 1 1/4" x 40/50 с выпуском, L = 650 мм

|                                  |              |
|----------------------------------|--------------|
| материал гибкой трубы            | полипропилен |
| материал решетки                 | нерж. сталь  |
| диаметр решетки, мм              | 63           |
| входное отверстие                | 1 1/4"       |
| выходное отверстие, мм           | 40/50        |
| длина гибкой трубы, мм           | 320-650      |
| вес штуки нетто, кг              | 0,152        |
| вес коробки брутто (+/- 0,1), кг | 14,800       |
| <b>количество в коробке, шт</b>  | <b>90</b>    |

**A-3018** длина гибкой трубы L=850 мм

Гибкая труба 1 1/4" x 40/50 с выпуском, L = 850 мм

|                                  |              |
|----------------------------------|--------------|
| материал гибкой трубы            | полипропилен |
| материал решетки                 | нерж. сталь  |
| диаметр решетки, мм              | 63           |
| входное отверстие                | 1 1/4"       |
| выходное отверстие, мм           | 40/50        |
| длина гибкой трубы, мм           | 360-850      |
| вес штуки нетто, кг              | 0,164        |
| вес коробки брутто (+/- 0,1), кг | 14,200       |
| <b>количество в коробке, шт</b>  | <b>80</b>    |

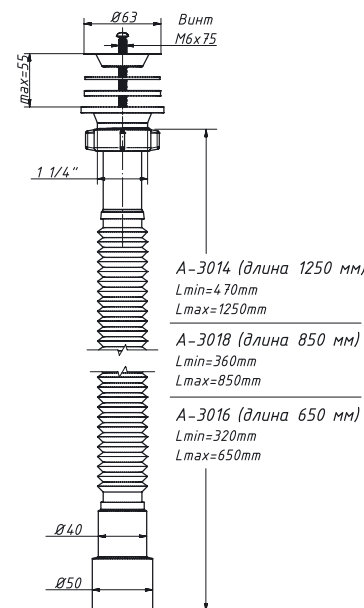

гибкая труба с выпуском

**A-6316** длина гибкой трубы L=770 мм

Гибкая труба 63 x 40/50 с литым выпуском, L = 770 мм

|                                  |              |
|----------------------------------|--------------|
| материал гибкой трубы            | полипропилен |
| материал решетки                 | нерж. сталь  |
| диаметр решетки, мм              | 63           |
| выходное отверстие, мм           | 40/50        |
| длина гибкой трубы, мм           | 360 - 770    |
| вес штуки нетто, кг              | 0,140        |
| вес коробки брутто (+/- 0,1), кг | 13,700       |
| <b>количество в коробке, шт</b>  | <b>100</b>   |



гибкая труба с выпуском

**A-30131** длина гибкой трубы L=1200 мм

Гибкая труба 1 1/2" x 40 с выпуском,  
L = 1200 мм

|                                  |              |
|----------------------------------|--------------|
| материал гибкой трубы            | полипропилен |
| материал решетки                 | нерж. сталь  |
| диаметр решетки, мм              | 70           |
| входное отверстие                | 1 1/2"       |
| выходное отверстие, мм           | 40           |
| длина гибкой трубы, мм           | 440-1200     |
| вес штуки нетто, кг              | 0,200        |
| вес коробки брутто (+/- 0,1), кг | 12,050       |
| <b>количество в коробке, шт</b>  | <b>55</b>    |

**A-30171** длина гибкой трубы L=800 мм

Гибкая труба 1 1/2" x 40 с выпуском,  
L = 800 мм

|                                  |              |
|----------------------------------|--------------|
| материал гибкой трубы            | полипропилен |
| материал решетки                 | нерж. сталь  |
| диаметр решетки, мм              | 70           |
| входное отверстие                | 1 1/2"       |
| выходное отверстие, мм           | 40           |
| длина гибкой трубы, мм           | 330-850      |
| вес штуки нетто, кг              | 0,172        |
| вес коробки брутто (+/- 0,1), кг | 14,800       |
| <b>количество в коробке, шт</b>  | <b>80</b>    |

**A-30151** длина гибкой трубы L=650 мм

Гибкая труба 1 1/2" x 40 с выпуском,  
L = 650 мм

|                                  |              |
|----------------------------------|--------------|
| материал гибкой трубы            | полипропилен |
| материал решетки                 | нерж. сталь  |
| диаметр решетки, мм              | 70           |
| входное отверстие                | 1 1/2"       |
| выходное отверстие, мм           | 40           |
| длина гибкой трубы, мм           | 290-650      |
| вес штуки нетто, кг              | 0,157        |
| вес коробки брутто (+/- 0,1), кг | 12,850       |
| <b>количество в коробке, шт</b>  | <b>75</b>    |

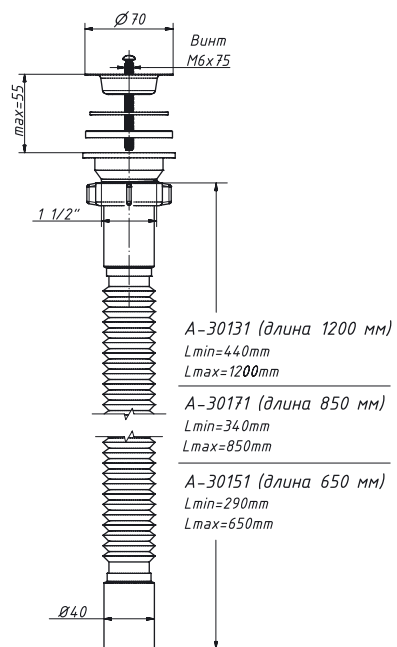

гибкая труба с выпуском

**A-30141** длина гибкой трубы L=1200 мм

Гибкая труба 1 1/4" x 40 с выпуском,  
L = 1200 мм

|                                  |              |
|----------------------------------|--------------|
| материал гибкой трубы            | полипропилен |
| материал решетки                 | нерж. сталь  |
| диаметр решетки, мм              | 63           |
| входное отверстие                | 1 1/4"       |
| выходное отверстие, мм           | 40           |
| длина гибкой трубы, мм           | 440-1200     |
| вес штуки нетто, кг              | 0,185        |
| вес коробки брутто (+/- 0,1), кг | 14,900       |
| <b>количество в коробке, шт</b>  | <b>75</b>    |

**A-30181** длина гибкой трубы L=800 мм

Гибкая труба 1 1/4" x 40 с выпуском,  
L = 800 мм

|                                  |              |
|----------------------------------|--------------|
| материал гибкой трубы            | полипропилен |
| материал решетки                 | нерж. сталь  |
| диаметр решетки, мм              | 63           |
| входное отверстие                | 1 1/4"       |
| выходное отверстие, мм           | 40           |
| длина гибкой трубы, мм           | 330-850      |
| вес штуки нетто, кг              | 0,157        |
| вес коробки брутто (+/- 0,1), кг | 14,900       |
| <b>количество в коробке, шт</b>  | <b>90</b>    |

**A-30161** длина гибкой трубы L=650 мм

Гибкая труба 1 1/4" x 40 с выпуском,  
L = 650 мм

|                                  |              |
|----------------------------------|--------------|
| материал гибкой трубы            | полипропилен |
| материал решетки                 | нерж. сталь  |
| диаметр решетки, мм              | 63           |
| входное отверстие                | 1 1/4"       |
| выходное отверстие, мм           | 40           |
| длина гибкой трубы, мм           | 290-650      |
| вес штуки нетто, кг              | 0,152        |
| вес коробки брутто (+/- 0,1), кг | 14,800       |
| <b>количество в коробке, шт</b>  | <b>90</b>    |

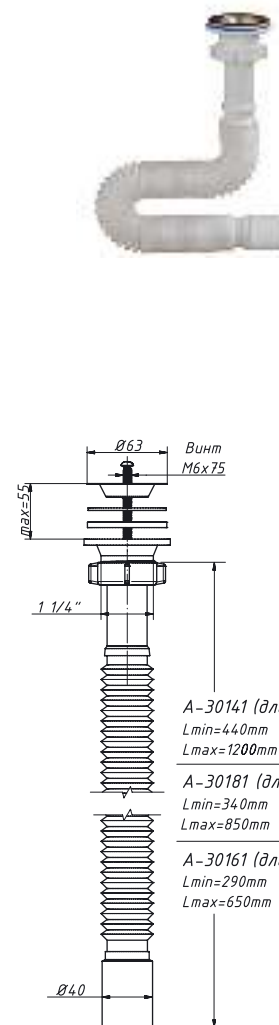

гибкая труба с выпуском



**A-301421** длина гибкой трубы L=1230 мм

Гибкая труба 1 1/4" x 50 с выпуском, с одним отводом, L = 1230 мм

|                                  |              |
|----------------------------------|--------------|
| материал гибкой трубы            | полипропилен |
| материал решетки                 | нерж. сталь  |
| диаметр решетки, мм              | 63           |
| входное отверстие                | 1 1/4"       |
| выходное отверстие, мм           | 50           |
| длина гибкой трубы, мм           | 470-1230     |
| вес штуки нетто, кг              | 0,191        |
| вес коробки брутто (+/- 0,1), кг | 12,340       |
| <b>количество в коробке, шт</b>  | <b>60</b>    |

(пластиковая решетка)



**A-7013** длина гибкой трубы L=1250 мм

Гибкая труба 1 1/2" x 40/50 с выпуском, L = 1250 мм

|                                  |              |
|----------------------------------|--------------|
| материал гибкой трубы            | полипропилен |
| материал решетки                 | полипропилен |
| диаметр решетки, мм              | 70           |
| входное отверстие                | 1 1/2"       |
| выходное отверстие, мм           | 40/50        |
| длина гибкой трубы, мм           | 470-1250     |
| вес штуки нетто, кг              | 0,199        |
| вес коробки брутто (+/- 0,1), кг | 11,050       |
| <b>количество в коробке, шт</b>  | <b>50</b>    |

**A-7017** длина гибкой трубы L=850 мм

Гибкая труба 1 1/2" x 40/50 с выпуском, L = 850 мм

|                                  |              |
|----------------------------------|--------------|
| материал гибкой трубы            | полипропилен |
| материал решетки                 | полипропилен |
| диаметр решетки, мм              | 70           |
| входное отверстие                | 1 1/2"       |
| выходное отверстие, мм           | 40/50        |
| длина гибкой трубы, мм           | 360-850      |
| вес штуки нетто, кг              | 0,173        |
| вес коробки брутто (+/- 0,1), кг | 14,050       |
| <b>количество в коробке, шт</b>  | <b>75</b>    |

**A-7015** длина гибкой трубы L=650 мм

Гибкая труба 1 1/2" x 40/50 с выпуском, L = 650 мм

|                                  |              |
|----------------------------------|--------------|
| материал гибкой трубы            | полипропилен |
| материал решетки                 | полипропилен |
| диаметр решетки, мм              | 70           |
| входное отверстие                | 1 1/2"       |
| выходное отверстие, мм           | 40/50        |
| длина гибкой трубы, мм           | 320-650      |
| вес штуки нетто, кг              | 0,157        |
| вес коробки брутто (+/- 0,1), кг | 12,850       |
| <b>количество в коробке, шт</b>  | <b>75</b>    |

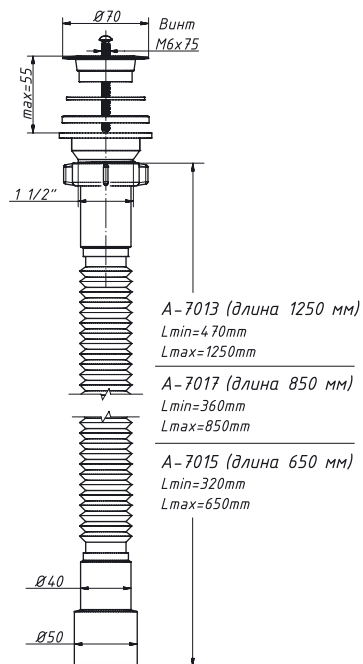

гибкая труба с выпуском



**A-30135** длина гибкой трубы L=1250 мм

Гибкая труба 1 1/2" x 40/50 с выпуском, с одним отводом, L = 1250 мм

|                                 |              |
|---------------------------------|--------------|
| материал гибкой трубы           | полипропилен |
| материал решетки                | нерж. сталь  |
| диаметр решетки, мм             | 70           |
| входное отверстие               | 1 1/2"       |
| выходное отверстие, мм          | 40/50        |
| длина гибкой трубы, мм          | 470-1250     |
| один отвод, мм                  | 19/22        |
| вес штуки нетто, кг             | 0,253        |
| <b>количество в коробке, шт</b> | <b>45</b>    |

**A-30175** длина гибкой трубы L=850 мм

Гибкая труба 1 1/2" x 40/50 с выпуском, с одним отводом, L = 850 мм

|                                 |              |
|---------------------------------|--------------|
| материал гибкой трубы           | полипропилен |
| материал решетки                | нерж. сталь  |
| диаметр решетки, мм             | 70           |
| входное отверстие               | 1 1/2"       |
| выходное отверстие, мм          | 40/50        |
| длина гибкой трубы, мм          | 360-850      |
| вес штуки нетто, кг             | 0,222        |
| один отвод, мм                  | 19/22        |
| <b>количество в коробке, шт</b> | <b>55</b>    |

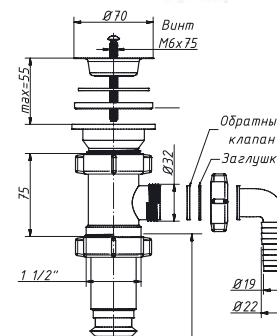

(пластиковая решетка)



**A-70135** длина гибкой трубы L=1250 мм

Гибкая труба 1 1/2" x 40/50 с выпуском, с одним отводом, L = 1250 мм

|                                 |              |
|---------------------------------|--------------|
| материал гибкой трубы           | полипропилен |
| материал решетки                | полипропилен |
| диаметр решетки, мм             | 70           |
| входное отверстие               | 1 1/2"       |
| выходное отверстие, мм          | 40/50        |
| длина гибкой трубы, мм          | 470-1250     |
| один отвод, мм                  | 19/22        |
| вес штуки нетто, кг             | 0,249        |
| <b>количество в коробке, шт</b> | <b>45</b>    |

**A-70175** длина гибкой трубы L=850 мм

Гибкая труба 1 1/2" x 40/50 с выпуском, с одним отводом, L = 850 мм

|                                 |              |
|---------------------------------|--------------|
| материал гибкой трубы           | полипропилен |
| материал решетки                | полипропилен |
| диаметр решетки, мм             | 70           |
| входное отверстие               | 1 1/2"       |
| выходное отверстие, мм          | 40/50        |
| длина гибкой трубы, мм          | 360-850      |
| один отвод, мм                  | 19/22        |
| вес штуки нетто, кг             | 0,215        |
| <b>количество в коробке, шт</b> | <b>55</b>    |

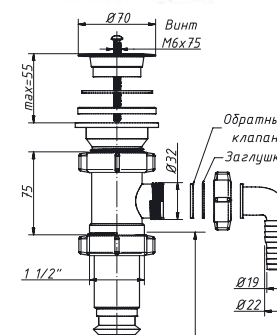



гибкая труба с выпуском

**A-3013 M** длина гибкой трубы L=1250 мм

 Гибкая труба 1 1/2" x 40/50 с выпуском, L = 1250 мм

|                                  |              |
|----------------------------------|--------------|
| материал гибкой трубы            | полипропилен |
| материал решетки                 | нерж. сталь  |
| диаметр решетки, мм              | 70           |
| входное отверстие                | 1 1/2"       |
| гайка 1 1/2"                     | латунь/хром  |
| выходное отверстие, мм           | 40/50        |
| длина гибкой трубы, мм           | 470-1250     |
| вес штуки нетто, кг              | 0,209        |
| вес коробки брутто (+/- 0,1), кг | 11,500       |
| <b>количество в коробке, шт</b>  | <b>50</b>    |



**A-3017 M** длина гибкой трубы L=850 мм

Гибкая труба 1 1/2" x 40/50 с выпуском, L = 850 мм

|                                  |              |
|----------------------------------|--------------|
| материал гибкой трубы            | полипропилен |
| материал решетки                 | нерж. сталь  |
| диаметр решетки, мм              | 70           |
| входное отверстие                | 1 1/2"       |
| гайка 1 1/2"                     | латунь/хром  |
| выходное отверстие, мм           | 40/50        |
| длина гибкой трубы, мм           | 360-850      |
| вес штуки нетто, кг              | 0,187        |
| вес коробки брутто (+/- 0,1), кг | 14,200       |
| <b>количество в коробке, шт</b>  | <b>75</b>    |

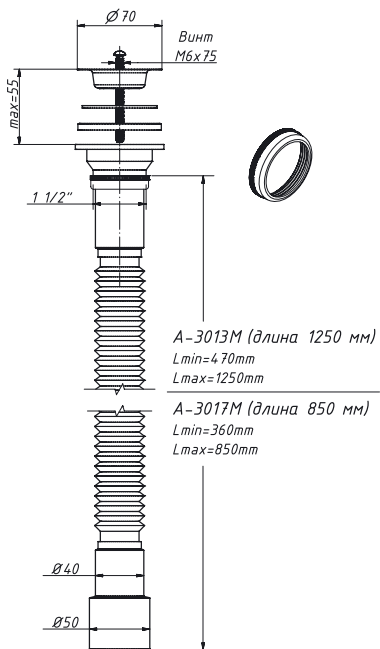

гибкая труба с выпуском

**A-3019 M** длина гибкой трубы L=850 мм

Гибкая труба 1 1/4" x 32 с выпуском, L = 850 мм

|                                  |              |
|----------------------------------|--------------|
| материал гибкой трубы            | полипропилен |
| материал решетки                 | нерж. сталь  |
| диаметр решетки, мм              | 63           |
| входное отверстие                | 1 1/4"       |
| гайка 1 1/4"                     | латунь/хром  |
| выходное отверстие, мм           | 32           |
| длина гибкой трубы, мм           | 360-850      |
| вес коробки брутто (+/- 0,1), кг | 15,500       |
| <b>количество в коробке, шт</b>  | <b>100</b>   |



гибкая труба с выпуском

**A-3014 M** длина гибкой трубы L=1250 мм

Гибкая труба 1 1/4" x 40/50 с выпуском, L = 1250 мм

|                                  |              |
|----------------------------------|--------------|
| материал гибкой трубы            | полипропилен |
| материал решетки                 | нерж. сталь  |
| диаметр решетки, мм              | 63           |
| входное отверстие                | 1 1/4"       |
| гайка 1 1/4"                     | латунь/хром  |
| выходное отверстие, мм           | 40/50        |
| длина гибкой трубы, мм           | 470-1250     |
| вес штуки нетто, кг              | 0,198        |
| вес коробки брутто (+/- 0,1), кг | 12,940       |
| <b>количество в коробке, шт</b>  | <b>60</b>    |



**A-3018 M** длина гибкой трубы L=850 мм

Гибкая труба 1 1/4" x 40/50 с выпуском, L = 850 мм

|                                  |              |
|----------------------------------|--------------|
| материал гибкой трубы            | полипропилен |
| материал решетки                 | нерж. сталь  |
| диаметр решетки, мм              | 63           |
| входное отверстие                | 1 1/4"       |
| гайка 1 1/4"                     | латунь/хром  |
| выходное отверстие, мм           | 40/50        |
| длина гибкой трубы, мм           | 360-850      |
| вес штуки нетто, кг              | 0,168        |
| вес коробки брутто (+/- 0,1), кг | 13,200       |
| <b>количество в коробке, шт</b>  | <b>80</b>    |

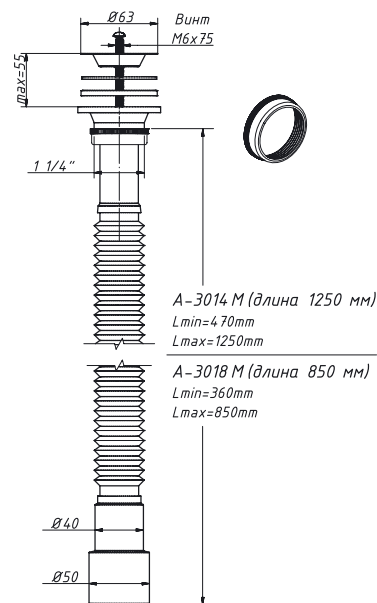

Сифон гофрированный

**АС-3011** длина L=1000 мм

 Сифон гофрированный 1 1/2" x 40, белый, (переходник на 50 мм)

|                                 |              |
|---------------------------------|--------------|
| материал сифона                 | полипропилен |
| материал решетки                | нерж. сталь  |
| диаметр решетки, мм             | 70           |
| входное отверстие               | 1 1/2"       |
| выходное отверстие, мм          | 40           |
| труба гофрированная             | 40-40        |
| длина, мм                       | 1000         |
| цвет                            | белый        |
| <b>количество в коробке, шт</b> | <b>28</b>    |



**АС-30112** длина L=1500 мм

Сифон гофрированный 1 1/2" x 40, белый, удлиненный, (переходник на 50 мм)

|                                 |              |
|---------------------------------|--------------|
| материал сифона                 | полипропилен |
| материал решетки                | нерж. сталь  |
| диаметр решетки, мм             | 70           |
| входное отверстие               | 1 1/2"       |
| выходное отверстие, мм          | 40           |
| труба гофрированная             | 40-40        |
| длина, мм                       | 1500         |
| цвет                            | белый        |
| <b>количество в коробке, шт</b> | <b>20</b>    |

Сифон гофрированный

**АС-3012** длина L=1000 мм

Сифон гофрированный 1 1/2" x 40, черный, (переходник на 50 мм)

|                                 |              |
|---------------------------------|--------------|
| материал сифона                 | полипропилен |
| материал решетки                | нерж. сталь  |
| диаметр решетки, мм             | 70           |
| входное отверстие               | 1 1/2"       |
| выходное отверстие, мм          | 40           |
| труба гофрированная             | 40-40        |
| длина, мм                       | 1000         |
| цвет                            | черный       |
| <b>количество в коробке, шт</b> | <b>28</b>    |



**АС-30122** длина L=1500 мм

Сифон гофрированный 1 1/2" x 40, черный, удлиненный, (переходник на 50 мм)

|                                 |              |
|---------------------------------|--------------|
| материал сифона                 | полипропилен |
| материал решетки                | нерж. сталь  |
| диаметр решетки, мм             | 70           |
| входное отверстие               | 1 1/2"       |
| выходное отверстие, мм          | 40           |
| труба гофрированная             | 40-40        |
| длина, мм                       | 1500         |
| цвет                            | черный       |
| <b>количество в коробке, шт</b> | <b>20</b>    |

Сифон гофрированный

**АС-7011** пластиковая решетка D=70 мм

 Сифон гофрированный 1 1/2" x 40, белый, (переходник на 50 мм)

|                                 |              |
|---------------------------------|--------------|
| материал сифона                 | полипропилен |
| материал решетки                | полипропилен |
| диаметр решетки, мм             | 70           |
| входное отверстие               | 1 1/2"       |
| выходное отверстие, мм          | 40           |
| труба гофрированная             | 40-40        |
| длина, мм                       | 1000         |
| цвет                            | белый        |
| <b>количество в коробке, шт</b> | <b>28</b>    |





**АС-70112** пластиковая решетка D=70 мм

Сифон гофрированный 1 1/2" x 40, белый, удлиненный, (переходник на 50 мм)

|                                 |              |
|---------------------------------|--------------|
| материал сифона                 | полипропилен |
| материал решетки                | полипропилен |
| диаметр решетки, мм             | 70           |
| входное отверстие               | 1 1/2"       |
| выходное отверстие, мм          | 40           |
| труба гофрированная             | 40-40        |
| длина, мм                       | 1500         |
| цвет                            | белый        |
| <b>количество в коробке, шт</b> | <b>20</b>    |

Сифон гофрированный

**АС-30115** длина L=1000 мм

Сифон гофрированный 1 1/2" x 40, белый, с одним отводом (переходник на 50 мм)

|                                 |              |
|---------------------------------|--------------|
| материал сифона                 | полипропилен |
| материал решетки                | нерж. сталь  |
| диаметр решетки, мм             | 70           |
| входное отверстие               | 1 1/2"       |
| выходное отверстие, мм          | 40           |
| труба гофрированная             | 40-40        |
| длина, мм                       | 1000         |
| цвет                            | белый        |
| <b>количество в коробке, шт</b> | <b>26</b>    |



**АС-30125** длина L=1500 мм

Сифон гофрированный 1 1/2" x 40, белый, удлиненный, с одним отводом (переход. на 50 мм)

|                                 |              |
|---------------------------------|--------------|
| материал сифона                 | полипропилен |
| материал решетки                | нерж. сталь  |
| диаметр решетки, мм             | 70           |
| входное отверстие               | 1 1/2"       |
| выходное отверстие, мм          | 40           |
| труба гофрированная             | 40-40        |
| длина, мм                       | 1500         |
| цвет                            | белый        |
| <b>количество в коробке, шт</b> | <b>20</b>    |

**M-3200**

без выпуска



сифон Чик бутылочный 1 1/4" x 32,  
без выпуска

|                                 |              |
|---------------------------------|--------------|
| материал сифона                 | полипропилен |
| входное отверстие сифона        | 1 1/4"       |
| выходное отверстие, мм          | 32           |
| габаритная высота сифона, мм    | 125–210      |
| вес штуки нетто, кг             | 0,120        |
| <b>количество в коробке, шт</b> | <b>135</b>   |

**M-32002**

без выпуска



сифон Чик бутылочный 1 1/4" x 32,  
без выпуска, с гибкой трубой 32–40/50

|                                 |              |
|---------------------------------|--------------|
| материал сифона                 | полипропилен |
| входное отверстие сифона        | 1 1/4"       |
| выходное отверстие, мм          | 32           |
| габаритная высота сифона, мм    | 125–210      |
| гибкая труба                    | 32–40/50     |
| длина гибкой трубы, мм          | 210–370      |
| вес штуки нетто, кг             | 0,170        |
| <b>количество в коробке, шт</b> | <b>80</b>    |

**M-32004**

без выпуска



сифон Чик бутылочный 1 1/4" x 32,  
без выпуска, с гибкой трубой 32–32

|                                 |              |
|---------------------------------|--------------|
| материал сифона                 | полипропилен |
| входное отверстие сифона        | 1 1/4"       |
| выходное отверстие, мм          | 32           |
| габаритная высота сифона, мм    | 125–210      |
| гибкая труба                    | 32–32        |
| длина гибкой трубы, мм          | 200–370      |
| вес штуки нетто, кг             | 0,160        |
| <b>количество в коробке, шт</b> | <b>90</b>    |

**MB-32009**

без выпуска



сифон Чик бутылочный 1 1/4" x 32,  
без выпуска, с жёсткой трубой 32–32

|                                 |              |
|---------------------------------|--------------|
| материал сифона                 | полипропилен |
| входное отверстие сифона        | 1 1/4"       |
| выходное отверстие, мм          | 32           |
| габаритная высота сифона, мм    | 125–210      |
| прямая труба                    | 32–32        |
| длина прямой трубы, мм          | 200          |
| вес штуки нетто, кг             | 0,146        |
| <b>количество в коробке, шт</b> | <b>50</b>    |

**M-3204**

металлическая решетка D=63 мм



сифон Чик бутылочный 1 1/4" x 32

|                                 |              |
|---------------------------------|--------------|
| материал сифона                 | полипропилен |
| материал решетки                | нерж. сталь  |
| диаметр решетки, мм             | 63           |
| входное отверстие сифона        | 1 1/4"       |
| выходное отверстие, мм          | 32           |
| вес штуки нетто, кг             | 0,170        |
| <b>количество в коробке, шт</b> | <b>120</b>   |

**M-32020**

металлическая решетка D=63 мм



сифон Чик бутылочный 1 1/4" x 32,  
с гибкой трубой 32–40/50

|                                 |              |
|---------------------------------|--------------|
| материал сифона                 | полипропилен |
| материал решетки                | нерж. сталь  |
| диаметр решетки, мм             | 63           |
| входное отверстие сифона        | 1 1/4"       |
| выходное отверстие, мм          | 32           |
| гибкая труба                    | 32–40/50     |
| длина гибкой трубы, мм          | 310–650      |
| вес штуки нетто, кг             | 0,250        |
| <b>количество в коробке, шт</b> | <b>50</b>    |

**M-32019**

металлическая решетка D=63 мм



сифон Чик бутылочный 1 1/4" x 32,  
с гибкой трубой 32–32

|                                 |              |
|---------------------------------|--------------|
| материал сифона                 | полипропилен |
| материал решетки                | нерж. сталь  |
| диаметр решетки, мм             | 63           |
| входное отверстие сифона        | 1 1/4"       |
| выходное отверстие, мм          | 32           |
| гибкая труба                    | 32–32        |
| длина гибкой трубы, мм          | 280–630      |
| вес штуки нетто, кг             | 0,250        |
| <b>количество в коробке, шт</b> | <b>60</b>    |

**MB-32059**

металлическая решетка D=63 мм



сифон Чик бутылочный 1 1/4" x 32,  
с прямой трубой 32–32

|                                 |              |
|---------------------------------|--------------|
| материал сифона                 | полипропилен |
| материал решетки                | нерж. сталь  |
| диаметр решетки, мм             | 63           |
| входное отверстие сифона        | 1 1/4"       |
| выходное отверстие, мм          | 32           |
| прямая труба                    | 32–32        |
| длина прямой трубы, мм          | 200          |
| вес штуки нетто, кг             | 0,212        |
| <b>количество в коробке, шт</b> | <b>60</b>    |

**M-3207**

сифон Чик бутылочный метал. решетка D=63 мм



сифон Чик бутылочный 1 1/4" x 32,  
с удлиненным патрубком, с одним отводом

|                                 |              |
|---------------------------------|--------------|
| материал сифона                 | полипропилен |
| материал решетки                | нерж. сталь  |
| диаметр решетки, мм             | 63           |
| входное отверстие сифона        | 1 1/4"       |
| выходное отверстие, мм          | 32           |
| один отвод, мм                  | 19/22        |
| вес штуки нетто, кг             | 0,210        |
| <b>количество в коробке, шт</b> | <b>80</b>    |

**M-32720**

сифон Чик бутылочный с удлиненным патрубком



сифон Чик бутылочный 1 1/4" x 32,  
с одним отводом, с гибкой трубой 32-40/50

|                                 |              |
|---------------------------------|--------------|
| материал сифона                 | полипропилен |
| материал решетки                | нерж. сталь  |
| диаметр решетки, мм             | 63           |
| входное отверстие сифона        | 1 1/4"       |
| выходное отверстие, мм          | 32           |
| один отвод, мм                  | 19/22        |
| гибкая труба                    | 32-40/50     |
| длина гибкой трубы, мм          | 310-650      |
| <b>количество в коробке, шт</b> | <b>50</b>    |

**M-32079**

сифон Чик бутылочный с удлиненным патрубком



сифон Чик бутылочный 1 1/4" x 32,  
с одним отводом, с гибкой трубой 32-32

|                                 |              |
|---------------------------------|--------------|
| материал сифона                 | полипропилен |
| материал решетки                | нерж. сталь  |
| диаметр решетки, мм             | 63           |
| входное отверстие сифона        | 1 1/4"       |
| выходное отверстие, мм          | 32           |
| один отвод, мм                  | 19/22        |
| гибкая труба                    | 32-32        |
| длина гибкой трубы, мм          | 310-650      |
| <b>количество в коробке, шт</b> | <b>50</b>    |

**\* Ограниченное применение**

**AB-7105**

пластиковый выпуск D= 63 мм



Сифон бутылочный с пластиковым выпуском  
63 мм x 40

|                                 |              |
|---------------------------------|--------------|
| материал сифона                 | полипропилен |
| входное отверстие сифона, мм    | 40           |
| выходное отверстие, мм          | 40           |
| вес штуки нетто, кг             | 0,180        |
| <b>количество в коробке, шт</b> | <b>70</b>    |

**AB-71059**

пластиковый выпуск D= 63 мм



Сифон бутылочный с пластиковым выпуском  
63 мм x 40, с гибкой трубой 40-40/50

|                                 |              |
|---------------------------------|--------------|
| материал сифона                 | полипропилен |
| входное отверстие сифона, мм    | 40           |
| выходное отверстие, мм          | 40           |
| гибкая труба                    | 40-40/50     |
| длина гибкой трубы, мм          | 310-650      |
| вес штуки нетто, кг             | 0,260        |
| <b>количество в коробке, шт</b> | <b>45</b>    |

**AB-710521**

пластиковый выпуск D= 63 мм



Сифон бутылочный с пластиковым выпуском  
63 мм x 40, с гибкой трубой 40-50

|                                 |              |
|---------------------------------|--------------|
| материал сифона                 | полипропилен |
| входное отверстие сифона, мм    | 40           |
| выходное отверстие, мм          | 40           |
| гибкая труба                    | 40-50        |
| длина гибкой трубы, мм          | 310-650      |
| вес штуки нетто, кг             | 0,250        |
| <b>количество в коробке, шт</b> | <b>45</b>    |

\* – подходит для санитарно-технических изделий, изготовленных по ГОСТам 18297-96 и 30493-96

**AB-70021**

пластиковая решетка D=70 мм



Сифон бутылочный 1 1/2" x 40 с литым выпуском,  
с пластик. решёткой, с гибкой трубой 40-50

|                                 |              |
|---------------------------------|--------------|
| материал сифона                 | полипропилен |
| материал решетки                | полипропилен |
| входное отверстие сифона, мм    | 32 / 40      |
| выходное отверстие, мм          | 40           |
| гибкая труба                    | 40-50        |
| длина гибкой трубы, мм          | 310-650      |
| вес штуки нетто, кг             | 0,270        |
| <b>количество в коробке, шт</b> | <b>40</b>    |

## A-3203

металлический выпуск «клик-клак»



Сифон бутылочный 1 1/4" x 40, малый корпус, с гибкой трубой 40-40/50

|                                 |              |
|---------------------------------|--------------|
| материал сифона                 | полипропилен |
| материал выпуска                | латунь       |
| покрытие                        | хром         |
| входное отверстие               | 1 1/4"       |
| выходное отверстие, мм          | 40           |
| габаритная высота сифона, мм    | 245-325      |
| гибкая труба, мм                | 40-40/50     |
| длина гибкой трубы, мм          | 310-650      |
| <b>количество в коробке, шт</b> | <b>40</b>    |

## A-32035

металлический выпуск «клик-клак»



Сифон бутылочный 1 1/4" x 40, малый корпус, с одним отводом, с гибкой трубой 40-40/50

|                                 |              |
|---------------------------------|--------------|
| материал сифона                 | полипропилен |
| материал выпуска                | латунь/хром  |
| входное отверстие               | 1 1/4"       |
| выходное отверстие, мм          | 40           |
| габаритная высота сифона, мм    | 295-365      |
| один отвод, мм                  | 19/22        |
| гибкая труба, мм                | 40-40/50     |
| длина гибкой трубы, мм          | 310-650      |
| <b>количество в коробке, шт</b> | <b>30</b>    |

## AP-3203

пластиковый выпуск «клик-клак»



Сифон бутылочный 1 1/4" x 40 с пластиковым выпуском «клик-клак», с гибкой трубой 40-40/50

|                                 |              |
|---------------------------------|--------------|
| материал сифона                 | полипропилен |
| материал выпуска                | пластик      |
| грибок завальцован              | металл       |
| входное отверстие               | 1 1/4"       |
| выходное отверстие, мм          | 40           |
| габаритная высота сифона, мм    | 245-325      |
| гибкая труба, мм                | 40-40/50     |
| длина гибкой трубы, мм          | 310-650      |
| <b>количество в коробке, шт</b> | <b>40</b>    |

## BP-803

пластиковый выпуск «клик-клак»



Пластиковый выпуск 1 1/4" для умывальника «клик-клак»

|                                 |           |
|---------------------------------|-----------|
| материал выпуска                | пластик   |
| грибок завальцован              | металл    |
| входное отверстие               | 40        |
| выходное отверстие, мм          | 1 1/4"    |
| вес штуки нетто, кг             | 0,110     |
| <b>количество в коробке, шт</b> | <b>45</b> |

## CX-403

без выпуска



Сифон бутылочный 1 1/4" x 32, для умывальника без выпуска

|                                 |           |
|---------------------------------|-----------|
| материал сифона                 | латунь    |
| покрытие                        | хром      |
| входное отверстие               | 1 1/4"    |
| выходное отверстие              | 32        |
| <b>в blisterной упаковке</b>    |           |
| вес штуки нетто, кг             | 0,573     |
| <b>количество в коробке, шт</b> | <b>20</b> |



## CX-404

без выпуска



Сифон бутылочный 1 1/4" x 32, для умывальника без выпуска

|                                 |           |
|---------------------------------|-----------|
| материал сифона                 | латунь    |
| покрытие                        | хром      |
| входное отверстие               | 1 1/4"    |
| выходное отверстие              | 32        |
| <b>в blisterной упаковке</b>    |           |
| вес штуки нетто, кг             | 0,825     |
| <b>количество в коробке, шт</b> | <b>20</b> |



## BX-803

для умывальников с переливом



Выпуск 1 1/4" «клик-клак», автомат. для умывальника; покрытие: хром

|                                 |           |
|---------------------------------|-----------|
| материал выпуска                | латунь    |
| покрытие                        | хром      |
| входное отверстие, мм           | 40        |
| выходное отверстие              | 1 1/4"    |
| <b>в blisterной упаковке</b>    |           |
| вес штуки нетто, кг             | 0,325     |
| <b>количество в коробке, шт</b> | <b>20</b> |



## BX-804

для умывальников с переливом



Выпуск 1 1/4" «клик-клак», автомат. для умывальника; покрытие: хром

|                                 |           |
|---------------------------------|-----------|
| материал выпуска                | латунь    |
| покрытие                        | хром      |
| входное отверстие, мм           | 40        |
| выходное отверстие              | 1 1/4"    |
| <b>в blisterной упаковке</b>    |           |
| вес штуки нетто, кг             | 0,475     |
| <b>количество в коробке, шт</b> | <b>20</b> |



## СИФОНЫ ДЛЯ МОЕК

большой корпус

A-4000

без выпуска



Сифон бутылочный 1 1/2" x 40, без выпуска

|                                 |              |
|---------------------------------|--------------|
| материал сифона                 | полипропилен |
| входное отверстие               | 1 1/2"       |
| выходное отверстие, мм          | 40           |
| габаритная высота сифона, мм    | 185-240      |
| вес штуки нетто, кг             | 0,174        |
| <b>количество в коробке, шт</b> | <b>60</b>    |

A-4006-1

без выпуска



Сифон бутылочный 1 1/2" x 40, с двумя отводами, без выпуска

|                                 |              |
|---------------------------------|--------------|
| материал сифона                 | полипропилен |
| входное отверстие               | 1 1/2"       |
| выходное отверстие, мм          | 40           |
| два отвода, мм                  | 19/22        |
| габаритная высота сифона, мм    | 210-275      |
| вес штуки нетто, кг             | 0,185        |
| <b>количество в коробке, шт</b> | <b>45</b>    |

A-4003

металлическая решетка D= 70 мм



Сифон бутылочный 1 1/2" x 40

|                                 |              |
|---------------------------------|--------------|
| материал сифона                 | полипропилен |
| материал решетки                | нерж. сталь  |
| диаметр решетки, мм             | 70           |
| входное отверстие               | 1 1/2"       |
| выходное отверстие, мм          | 40           |
| габаритная высота сифона, мм    | 195-265      |
| вес штуки нетто, кг             | 0,241        |
| <b>количество в коробке, шт</b> | <b>55</b>    |

A-4001

металлическая решетка D= 70 мм



Сифон бутылочный 1 1/2" x 40 с гибкой трубой 40-40/50

|                                 |              |
|---------------------------------|--------------|
| материал сифона                 | полипропилен |
| материал решетки                | нерж. сталь  |
| диаметр решетки, мм             | 70           |
| входное отверстие               | 1 1/2"       |
| выходное отверстие, мм          | 40           |
| габаритная высота сифона, мм    | 195-265      |
| гибкая труба                    | 40-40/50     |
| длина гибкой трубы, мм          | 310-650      |
| <b>количество в коробке, шт</b> | <b>35</b>    |

## СИФОНЫ ДЛЯ МОЕК

большой корпус

A-400121

металлическая решетка D= 70 мм



Сифон бутылочный 1 1/2" x 40 с гибкой трубой 40-50

|                                 |              |
|---------------------------------|--------------|
| материал сифона                 | полипропилен |
| материал решетки                | нерж. сталь  |
| диаметр решетки, мм             | 70           |
| входное отверстие               | 1 1/2"       |
| выходное отверстие, мм          | 40           |
| габаритная высота сифона, мм    | 195-265      |
| гибкая труба                    | 40-50        |
| длина гибкой трубы, мм          | 310-650      |
| <b>количество в коробке, шт</b> | <b>35</b>    |

A-40018

металлическая решетка D= 70 мм



Сифон бутылочный 1 1/2" x 40 с гибкой трубой 40-40

|                                 |              |
|---------------------------------|--------------|
| материал сифона                 | полипропилен |
| материал решетки                | нерж. сталь  |
| диаметр решетки, мм             | 70           |
| входное отверстие               | 1 1/2"       |
| выходное отверстие, мм          | 40           |
| габаритная высота сифона, мм    | 195-265      |
| гибкая труба                    | 40-40        |
| длина гибкой трубы, мм          | 280-630      |
| <b>количество в коробке, шт</b> | <b>35</b>    |

A-4005

металлическая решетка D= 70 мм



Сифон бутылочный 1 1/2" x 40, с одним отводом

|                                 |              |
|---------------------------------|--------------|
| материал сифона                 | полипропилен |
| материал решетки                | нерж. сталь  |
| диаметр решетки, мм             | 70           |
| входное отверстие               | 1 1/2"       |
| выходное отверстие, мм          | 40           |
| габаритная высота сифона, мм    | 250-315      |
| один отвод, мм                  | 19/22        |
| вес штуки нетто, кг             | 0,274        |
| <b>количество в коробке, шт</b> | <b>40</b>    |

A-40059

металлическая решетка D= 70 мм



Сифон бутылочный 1 1/2" x 40, с одним отводом, с гибкой трубой 40-40/50

|                                 |              |
|---------------------------------|--------------|
| материал сифона                 | полипропилен |
| материал решетки                | нерж. сталь  |
| диаметр решетки, мм             | 70           |
| входное отверстие               | 1 1/2"       |
| выходное отверстие, мм          | 40           |
| один отвод, мм                  | 19/22        |
| гибкая труба                    | 40-40/50     |
| длина гибкой трубы, мм          | 310-650      |
| <b>количество в коробке, шт</b> | <b>30</b>    |

## СИФОНЫ ДЛЯ МОЕК

большой корпус с литым выпуском

## A-4002

литой выпуск, металлическая решетка D= 70 мм



Сифон бутылочный 1 1/2" x 40 с литым выпуском

|                                 |              |
|---------------------------------|--------------|
| материал сифона                 | полипропилен |
| материал решетки                | нерж. сталь  |
| диаметр решетки, мм             | 70           |
| входное отверстие               | 1 1/2"       |
| выходное отверстие, мм          | 40           |
| габаритная высота сифона, мм    | 165-255      |
| вес штуки нетто, кг             | 0,223        |
| <b>количество в коробке, шт</b> | <b>60</b>    |

## A-40029

литой выпуск, металлическая решетка D= 70 мм



Сифон бутылочный 1 1/2" x 40 с литым выпуском, с гибкой трубой 40-40/50

|                                 |              |
|---------------------------------|--------------|
| материал сифона                 | полипропилен |
| материал решетки                | нерж. сталь  |
| диаметр решетки, мм             | 70           |
| входное отверстие               | 1 1/2"       |
| выходное отверстие, мм          | 40           |
| габаритная высота сифона, мм    | 165-255      |
| гибкая труба                    | 40-40/50     |
| длина гибкой трубы, мм          | 310-650      |
| <b>количество в коробке, шт</b> | <b>35</b>    |

## A-402921

литой выпуск, металлическая решетка D= 70 мм



Сифон бутылочный 1 1/2" x 40 с литым выпуском, с гибкой трубой 40-50

|                                 |              |
|---------------------------------|--------------|
| материал сифона                 | полипропилен |
| материал решетки                | нерж. сталь  |
| диаметр решетки, мм             | 70           |
| входное отверстие               | 1 1/2"       |
| выходное отверстие, мм          | 40           |
| габаритная высота сифона, мм    | 165-255      |
| гибкая труба                    | 40-50        |
| длина гибкой трубы, мм          | 310-650      |
| <b>количество в коробке, шт</b> | <b>35</b>    |

## A-40028

литой выпуск, металлическая решетка D= 70 мм



Сифон бутылочный 1 1/2" x 40 с литым выпуском, с гибкой трубой 40-40

|                                 |              |
|---------------------------------|--------------|
| материал сифона                 | полипропилен |
| материал решетки                | нерж. сталь  |
| диаметр решетки, мм             | 70           |
| входное отверстие               | 1 1/2"       |
| выходное отверстие, мм          | 40           |
| габаритная высота сифона, мм    | 165-255      |
| гибкая труба                    | 40-40        |
| длина гибкой трубы, мм          | 280-630      |
| <b>количество в коробке, шт</b> | <b>40</b>    |

## СИФОНЫ ДЛЯ МОЕК

большой корпус с литым выпуском с отводом

## A-4205

литой выпуск, металлическая решетка D= 70 мм



Сифон бутылочный 1 1/2" x 40 с литым выпуском, с одним отводом

|                                 |              |
|---------------------------------|--------------|
| материал сифона                 | полипропилен |
| материал решетки                | нерж. сталь  |
| диаметр решетки, мм             | 70           |
| входное отверстие               | 1 1/2"       |
| выходное отверстие, мм          | 40           |
| один отвод, мм                  | 19/22        |
| <b>количество в коробке, шт</b> | <b>45</b>    |

## A-42059

литой выпуск, металлическая решетка D= 70 мм



Сифон бутылочный 1 1/2" x 40 с литым выпуском с одним отводом, с гибкой трубой 40-40/50

|                                 |              |
|---------------------------------|--------------|
| материал сифона                 | полипропилен |
| материал решетки                | нерж. сталь  |
| диаметр решетки, мм             | 70           |
| входное отверстие               | 1 1/2"       |
| выходное отверстие, мм          | 40           |
| один отвод, мм                  | 19/22        |
| гибкая труба                    | 40-40/50     |
| длина гибкой трубы, мм          | 310-650      |
| <b>количество в коробке, шт</b> | <b>35</b>    |

## A-420521

литой выпуск, металлическая решетка D= 70 мм



Сифон бутылочный 1 1/2" x 40 с литым выпуском с одним отводом, с гибкой трубой 40-50

|                                 |              |
|---------------------------------|--------------|
| материал сифона                 | полипропилен |
| материал решетки                | нерж. сталь  |
| диаметр решетки, мм             | 70           |
| входное отверстие               | 1 1/2"       |
| выходное отверстие, мм          | 40           |
| один отвод, мм                  | 19/22        |
| гибкая труба                    | 40-50        |
| длина гибкой трубы, мм          | 310-650      |
| <b>количество в коробке, шт</b> | <b>35</b>    |

## СИФОНЫ ДЛЯ МОЕК

большой корпус с двумя отводами

## A-4006

заглушки для отводов слива в комплекте

Сифон бутылочный 1 1/2" x 40,  
с двумя отводами

|                                 |              |
|---------------------------------|--------------|
| материал сифона                 | полипропилен |
| материал решетки                | нерж. сталь  |
| диаметр решетки, мм             | 70           |
| входное отверстие               | 1 1/2"       |
| выходное отверстие, мм          | 40           |
| габаритная высота сифона, мм    | 250-315      |
| два отвода, мм                  | 19/22        |
| <b>количество в коробке, шт</b> | <b>35</b>    |

## A-40069

заглушки для отводов слива в комплекте

Сифон бутылочный 1 1/2" x 40,  
с двумя отводами, с гибкой трубой 40-40/50

|                                 |              |
|---------------------------------|--------------|
| материал сифона                 | полипропилен |
| материал решетки                | нерж. сталь  |
| диаметр решетки, мм             | 70           |
| входное отверстие               | 1 1/2"       |
| выходное отверстие, мм          | 40           |
| два отвода, мм                  | 19/22        |
| гибкая труба                    | 40-40/50     |
| длина гибкой трубы, мм          | 310-650      |
| <b>количество в коробке, шт</b> | <b>32</b>    |

## СИФОНЫ ДЛЯ МОЕК

большой корпус с переливом

## A-4004

дополнительная полукруглая прокладка для круглой мойки

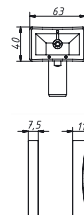

Сифон бутылочный 1 1/2" x 40, с переливом

|                                 |              |
|---------------------------------|--------------|
| материал сифона                 | полипропилен |
| материал решетки                | нерж. сталь  |
| диаметр решетки, мм             | 70           |
| входное отверстие               | 1 1/2"       |
| выходное отверстие, мм          | 40           |
| габаритная высота сифона, мм    | 205-285      |
| длина перелива, мм              | 300          |
| прокладка плоская, мм           | 63x40x7,5    |
| прокладка полукруглая, мм       | 63x40x11     |
| <b>количество в коробке, шт</b> | <b>35</b>    |

## A-5004

с круглым переливом

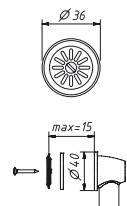
Сифон бутылочный 1 1/2" x 40,  
с круглым переливом

|                                 |              |
|---------------------------------|--------------|
| материал сифона                 | полипропилен |
| материал решетки                | нерж. сталь  |
| диаметр решетки, мм             | 70           |
| входное отверстие               | 1 1/2"       |
| выходное отверстие, мм          | 40           |
| габаритная высота сифона, мм    | 205-285      |
| длина перелива, мм              | 300          |
| диаметр решетки перелива, мм    | 36           |
| <b>количество в коробке, шт</b> | <b>35</b>    |

## A-4054

дополнительная полукруглая прокладка для круглой мойки

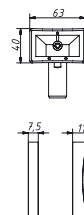
Сифон бутылочный 1 1/2" x 40,  
с одним отводом, с переливом

|                                 |              |
|---------------------------------|--------------|
| материал сифона                 | полипропилен |
| материал решетки                | нерж. сталь  |
| диаметр решетки, мм             | 70           |
| входное отверстие               | 1 1/2"       |
| выходное отверстие, мм          | 40           |
| габаритная высота сифона, мм    | 265-330      |
| один отвод, мм                  | 19/22        |
| длина перелива, мм              | 300          |
| <b>количество в коробке, шт</b> | <b>35</b>    |

## A-4010

дополнительная полукруглая прокладка для круглой мойки

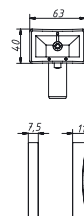
Сифон бутылочный 1 1/2" x 40, с одним отводом,  
с переливом, с гибкой трубой 40-40/50

|                                 |              |
|---------------------------------|--------------|
| материал сифона                 | полипропилен |
| материал решетки                | нерж. сталь  |
| вх./вых. отверстие              | 1 1/2" x 40  |
| габаритная высота сифона, мм    | 265-330      |
| один отвод, мм                  | 19/22        |
| длина перелива, мм              | 300          |
| гибкая труба                    | 40-40/50     |
| длина гибкой трубы, мм          | 310-650      |
| <b>количество в коробке, шт</b> | <b>25</b>    |



## СИФОНЫ ДЛЯ МОЕК

большой корпус с прямой трубой

## B-40019

металлическая решетка D= 70 мм

Сифон бутылочный 1 1/2" x 40,  
с прямой трубой 40-40

|                                 |              |
|---------------------------------|--------------|
| материал сифона                 | полипропилен |
| материал решетки                | нерж. сталь  |
| диаметр решетки, мм             | 70           |
| входное отверстие               | 1 1/2"       |
| выходное отверстие, мм          | 40           |
| габаритная высота сифона, мм    | 195-265      |
| прямая труба                    | 40-40        |
| длина прямой трубы, мм          | 200          |
| <b>количество в коробке, шт</b> | <b>35</b>    |

## B-40059

металлическая решетка D= 70 мм

Сифон бутылочный 1 1/2" x 40,  
с одним отводом, с прямой трубой 40-40

|                                 |              |
|---------------------------------|--------------|
| материал сифона                 | полипропилен |
| материал решетки                | нерж. сталь  |
| диаметр решетки, мм             | 70           |
| входное отверстие               | 1 1/2"       |
| выходное отверстие, мм          | 40           |
| габаритная высота сифона, мм    | 250-315      |
| прямая труба                    | 40-40        |
| длина прямой трубы, мм          | 200          |
| <b>количество в коробке, шт</b> | <b>30</b>    |

## B-40029

литой выпуск, металлическая решетка D= 70 мм

Сифон бутылочный 1 1/2" x 40 с литым выпуском,  
с прямой трубой 40-40

|                                 |              |
|---------------------------------|--------------|
| материал сифона                 | полипропилен |
| материал решетки                | нерж. сталь  |
| диаметр решетки, мм             | 70           |
| входное отверстие               | 1 1/2"       |
| выходное отверстие, мм          | 40           |
| габаритная высота сифона, мм    | 165-255      |
| прямая труба                    | 40-40        |
| длина прямой трубы, мм          | 200          |
| <b>количество в коробке, шт</b> | <b>35</b>    |

## A-7205 / A-72059

пластиковый выпуск D= 63 мм

Сифон бутылочный с пластиковым выпуском  
D=63 мм x 40, без/с гибкой трубой 40-40/50

| бутылочный сифон                | A-7205       | A-72059   |
|---------------------------------|--------------|-----------|
| материал сифона/выпуска         | полипропилен |           |
| диаметр выпуска, мм             | 63           | 63        |
| вх. / вых. отверстие, мм        | 40           | 40        |
| гибкая труба                    | -            | 40-40/50  |
| длина гибкой трубы, мм          | -            | 310-650   |
| <b>количество в коробке, шт</b> | <b>58</b>    | <b>40</b> |

**Ограниченное применение**

для изделий, изготовленных по ГОСТам 18297-96 и 30493-96

## СИФОНЫ ДЛЯ МОЕК

большой корпус с пластиковой решеткой

## A-7003

с пластиковой решеткой D=70 мм

Сифон бутылочный 1 1/2" x 40,  
с пластиковой решеткой D=70 мм

|                                 |              |
|---------------------------------|--------------|
| материал сифона                 | полипропилен |
| материал решетки                | полипропилен |
| диаметр решетки, мм             | 70           |
| входное отверстие               | 1 1/2"       |
| выходное отверстие, мм          | 40           |
| габаритная высота сифона, мм    | 195-265      |
| вес штуки нетто, кг             | 0,238        |
| <b>количество в коробке, шт</b> | <b>55</b>    |

## A-7001

с пластиковой решеткой D=70 мм

Сифон бутылочный 1 1/2" x 40, с пластиковой  
решеткой D=70 мм, с гибкой трубой 40-40/50

|                                 |              |
|---------------------------------|--------------|
| материал сифона                 | полипропилен |
| материал решетки                | полипропилен |
| диаметр решетки, мм             | 70           |
| входное отверстие               | 1 1/2"       |
| выходное отверстие, мм          | 40           |
| габаритная высота сифона, мм    | 195-265      |
| гибкая труба                    | 40-40/50     |
| длина гибкой трубы, мм          | 310-650      |
| <b>количество в коробке, шт</b> | <b>35</b>    |

## A-7005

с пластиковой решеткой D=70 мм

Сифон бутылочный 1 1/2" x 40, с пластиковой  
решеткой D=70 мм, с одним отводом

|                                 |              |
|---------------------------------|--------------|
| материал сифона                 | полипропилен |
| материал решетки                | полипропилен |
| диаметр решетки, мм             | 70           |
| входное отверстие               | 1 1/2"       |
| выходное отверстие, мм          | 40           |
| габаритная высота сифона, мм    | 250-315      |
| вес штуки нетто, кг             | 0,270        |
| <b>количество в коробке, шт</b> | <b>40</b>    |

## A-70059

с пластиковой решеткой D=70 мм

Сифон бутылочный 1 1/2" x 40, с пласт. решеткой,  
с одним отводом, с гибкой трубой 40-40/50

|                                 |              |
|---------------------------------|--------------|
| материал сифона                 | полипропилен |
| материал решетки                | полипропилен |
| диаметр решетки, мм             | 70           |
| входное отверстие               | 1 1/2"       |
| выходное отверстие, мм          | 40           |
| габаритная высота сифона, мм    | 250-315      |
| гибкая труба                    | 40-40/50     |
| длина гибкой трубы, мм          | 310-650      |
| <b>количество в коробке, шт</b> | <b>30</b>    |

## S-4103



Сифон прямоточный 1 1/2" x 40

|                                 |              |
|---------------------------------|--------------|
| материал сифона                 | полипропилен |
| материал решетки                | нерж. сталь  |
| диаметр решетки, мм             | 70           |
| входное отверстие сифона        | 1 1/2"       |
| выходное отверстие, мм          | 40           |
| габаритная высота сифона:       | 205–265 мм   |
| вес штуки нетто, кг             | 0,218        |
| <b>количество в коробке, шт</b> | <b>60</b>    |

## S-41019

Сифон прямоточный 1 1/2" x 40,  
с гибкой трубой 40–40/50

|                                 |              |
|---------------------------------|--------------|
| материал сифона                 | полипропилен |
| материал решетки                | нерж. сталь  |
| диаметр решетки, мм             | 70           |
| входное отверстие сифона        | 1 1/2"       |
| выходное отверстие, мм          | 40           |
| габаритная высота сифона:       | 205–265 мм   |
| гибкая труба                    | 40–40/50     |
| длина гибкой трубы, мм          | 310–650      |
| <b>количество в коробке, шт</b> | <b>35</b>    |

## S-4105

Сифон прямоточный 1 1/2" x 40,  
с одним отводом

|                                 |              |
|---------------------------------|--------------|
| материал сифона                 | полипропилен |
| материал решетки                | нерж. сталь  |
| диаметр решетки, мм             | 70           |
| входное отверстие сифона        | 1 1/2"       |
| выходное отверстие, мм          | 40           |
| габаритная высота сифона:       | 240–300 мм   |
| один отвод, мм                  | 19/22        |
| вес штуки нетто, кг             | 0,250        |
| <b>количество в коробке, шт</b> | <b>45</b>    |

## S-41059

Сифон прямоточный 1 1/2" x 40,  
с одним отводом, с гибкой трубой 40–40/50

|                                 |              |
|---------------------------------|--------------|
| материал сифона                 | полипропилен |
| материал решетки                | нерж. сталь  |
| диаметр решетки, мм             | 70           |
| входное отверстие сифона        | 1 1/2"       |
| выходное отверстие, мм          | 40           |
| габаритная высота сифона:       | 240–300 мм   |
| один отвод, мм                  | 19/22        |
| гибкая труба 40–40/50, длина:   | 310–650 мм   |
| <b>количество в коробке, шт</b> | <b>30</b>    |

## S-4104



дополнительная полукруглая прокладка для круглой мойки

Сифон прямоточный 1 1/2" x 40,  
с переливом

|                                 |              |
|---------------------------------|--------------|
| материал сифона                 | полипропилен |
| материал решетки                | нерж. сталь  |
| диаметр решетки, мм             | 70           |
| входное отверстие сифона        | 1 1/2"       |
| выходное отверстие, мм          | 40           |
| габаритная высота сифона:       | 225–275 мм   |
| длина перелива, мм              | 300          |
| вес штуки нетто, кг             | 0,284        |
| <b>количество в коробке, шт</b> | <b>40</b>    |

## S-41049



дополнительная полукруглая прокладка для круглой мойки

Сифон прямоточный 1 1/2" x 40,  
с переливом, с гибкой трубой 40–40/50

|                                 |              |
|---------------------------------|--------------|
| материал сифона                 | полипропилен |
| материал решетки                | нерж. сталь  |
| диаметр решетки, мм             | 70           |
| входное отверстие сифона        | 1 1/2"       |
| выходное отверстие, мм          | 40           |
| габаритная высота сифона:       | 225–275 мм   |
| гибкая труба                    | 40–40/50     |
| длина гибкой трубы, мм          | 310–650      |
| <b>количество в коробке, шт</b> | <b>31</b>    |

## S-41054



дополнительная полукруглая прокладка для круглой мойки

Сифон прямоточный 1 1/2" x 40,  
с одним отводом, с переливом

|                                 |              |
|---------------------------------|--------------|
| материал сифона                 | полипропилен |
| материал решетки                | нерж. сталь  |
| диаметр решетки, мм             | 70           |
| входное отверстие сифона        | 1 1/2"       |
| выходное отверстие, мм          | 40           |
| габаритная высота сифона:       | 250–315 мм   |
| один отвод, мм                  | 19/22        |
| длина перелива, мм              | 300          |
| <b>количество в коробке, шт</b> | <b>35</b>    |

## S-42059



литой выпуск с отводом

Сифон прямоточный с литым выпуском 1 1/2" x 40,  
с одним отводом, с гибкой трубой 40–40/50

|                                 |              |
|---------------------------------|--------------|
| материал сифона                 | полипропилен |
| материал решетки                | нерж. сталь  |
| диаметр решетки, мм             | 70           |
| входное отверстие сифона        | 1 1/2"       |
| выходное отверстие, мм          | 40           |
| один отвод, мм                  | 19/22        |
| гибкая труба                    | 40–40/50     |
| длина гибкой трубы:             | 310–650 мм   |
| <b>количество в коробке, шт</b> | <b>35</b>    |

**A-4007** дополнительная полукруглая прокладка для круглой мойки



Сифон бутылочный 3 1/2" x 40, с переливом

|                                 |              |
|---------------------------------|--------------|
| материал сифона                 | полипропилен |
| материал решетки                | нерж. сталь  |
| диаметр решетки слива, мм       | 114          |
| входное отверстие сифона        | 1 1/2"       |
| выходное отверстие, мм          | 40           |
| габаритная высота сифона, мм    | 230–305      |
| длина перелива, мм              | 300          |
| вес штуки нетто, кг             | 0,453        |
| <b>количество в коробке, шт</b> | <b>30</b>    |

**A-40079** дополнительная полукруглая прокладка для круглой мойки



Сифон бутылочный 3 1/2" x 40, с переливом, с гибкой трубой 40–40/50

|                                 |              |
|---------------------------------|--------------|
| материал сифона                 | полипропилен |
| материал решетки                | нерж. сталь  |
| диаметр решетки слива, мм       | 114          |
| входное отверстие сифона        | 1 1/2"       |
| выходное отверстие, мм          | 40           |
| габаритная высота сифона, мм    | 230–305      |
| длина перелива, мм              | 300          |
| гибкая труба                    | 40–40/50     |
| <b>количество в коробке, шт</b> | <b>22</b>    |

**A-4507** прямоугольный и круглый перелив в комплекте



Сифон бутылочный 3 1/2" x 40, с универсальным переливом

|                                 |              |
|---------------------------------|--------------|
| материал сифона                 | полипропилен |
| материал решетки                | нерж. сталь  |
| диаметр решетки слива, мм       | 114          |
| входное отверстие сифона        | 1 1/2"       |
| выходное отверстие, мм          | 40           |
| габаритная высота сифона, мм    | 230–305      |
| длина перелива, мм              | 300          |
| вес штуки нетто, кг             | 0,453        |
| <b>количество в коробке, шт</b> | <b>30</b>    |

**A-45079** прямоугольный и круглый перелив в комплекте



Сифон бутылочный 3 1/2" x 40, с универсальным переливом, с гибкой трубой 40–40/50

|                                 |              |
|---------------------------------|--------------|
| материал сифона                 | полипропилен |
| материал решетки                | нерж. сталь  |
| диаметр решетки слива, мм       | 114          |
| входное отверстие сифона        | 1 1/2"       |
| выходное отверстие, мм          | 40           |
| габаритная высота сифона, мм    | 230–305      |
| длина перелива, мм              | 300          |
| гибкая труба                    | 40–40/50     |
| <b>количество в коробке, шт</b> | <b>22</b>    |

**A-4012** дополнительная полукруглая прокладка для круглой мойки



Сифон бутылочный 3 1/2" x 40, с переливом, с одним отводом

|                                 |              |
|---------------------------------|--------------|
| материал сифона                 | полипропилен |
| материал решетки                | нерж. сталь  |
| диаметр решетки слива, мм       | 114          |
| входное отверстие сифона        | 1 1/2"       |
| выходное отверстие, мм          | 40           |
| габаритная высота сифона, мм    | 285–350      |
| один отвод, мм                  | 19/22        |
| длина перелива, мм              | 300          |
| <b>количество в коробке, шт</b> | <b>30</b>    |

**A-4011** дополнительная полукруглая прокладка для круглой мойки



Сифон бутылочный 3 1/2" x 40, с переливом, с одним отводом, с гибкой трубой 40–40/50

|                                 |              |
|---------------------------------|--------------|
| материал сифона                 | полипропилен |
| материал решетки                | нерж. сталь  |
| диаметр решетки слива, мм       | 114          |
| входное отверстие сифона        | 1 1/2"       |
| выходное отверстие, мм          | 40           |
| один отвод, мм                  | 19/22        |
| гибкая труба                    | 40–40/50     |
| длина гибкой трубы, мм          | 310–650      |
| <b>количество в коробке, шт</b> | <b>22</b>    |

**A-4013** дополнительная полукруглая прокладка для круглой мойки



Сифон бутылочный 3 1/2" x 40, с переливом, с двумя отводами

|                                 |              |
|---------------------------------|--------------|
| материал сифона                 | полипропилен |
| материал решетки                | нерж. сталь  |
| диаметр решетки слива, мм       | 114          |
| входное отверстие сифона        | 1 1/2"       |
| выходное отверстие, мм          | 40           |
| габаритная высота сифона, мм    | 285–350      |
| два отвода, мм                  | 19/22        |
| длина перелива, мм              | 300          |
| <b>количество в коробке, шт</b> | <b>27</b>    |

**A-40139** дополнительная полукруглая прокладка для круглой мойки

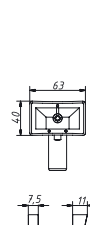

Сифон бутылочный 3 1/2" x 40, с переливом, с двумя отводами, с гибкой трубой 40–40/50

|                                  |                |
|----------------------------------|----------------|
| материал сифона                  | полипропилен   |
| материал решетки                 | нерж. сталь    |
| диаметр решетки слива, мм        | 114            |
| вх./выходное отверстие сифона    | 1 1/2" / 40 мм |
| габаритная высота сифона, мм     | 285–350        |
| два отвода, мм                   | 19/22          |
| длина перелива, мм               | 300            |
| гибкая труба 40–40/50: длина, мм | 310–650        |
| <b>количество в коробке, шт</b>  | <b>20</b>      |

**A-5007**

для мойки с круглым переливом



Сифон бутылочный 3 1/2" x 40, с круглым переливом

|                                 |              |
|---------------------------------|--------------|
| материал сифона                 | полипропилен |
| материал решетки слива          | нерж. сталь  |
| диаметр решетки слива, мм       | 114          |
| материал решетки перелива       | нерж. сталь  |
| входное отверстие сифона        | 1 1/2"       |
| выходное отверстие, мм          | 40           |
| габаритная высота сифона, мм    | 230-305      |
| длина перелива, мм              | 300          |
| <b>количество в коробке, шт</b> | <b>30</b>    |

**A-50079-2**

для мойки с круглым переливом



Сифон бутылочный 3 1/2" x 40, с гибкой трубой 40-40/50, с круглым переливом (компакт)

|                                 |              |
|---------------------------------|--------------|
| материал сифона                 | полипропилен |
| материал решетки                | нерж. сталь  |
| диаметр решетки слива, мм       | 114          |
| входное отверстие сифона        | 1 1/2"       |
| выходное отверстие, мм          | 40           |
| габаритная высота сифона, мм    | 230-305      |
| длина перелива, мм              | 300          |
| гибкая труба                    | 40-40/50     |
| <b>количество в коробке, шт</b> | <b>22</b>    |

**A-5012**

для мойки с круглым переливом



Сифон бутылочный 3 1/2" x 40, с одним отводом, с круглым переливом

|                                 |              |
|---------------------------------|--------------|
| материал сифона                 | полипропилен |
| материал решетки                | нерж. сталь  |
| диаметр решетки слива, мм       | 114          |
| входное отверстие сифона        | 1 1/2"       |
| выходное отверстие, мм          | 40           |
| габаритная высота сифона, мм    | 285-350      |
| один отвод, мм                  | 19/22        |
| длина перелива, мм              | 300          |
| <b>количество в коробке, шт</b> | <b>30</b>    |

**A-5011**

для мойки с круглым переливом



Сифон бутылочный 3 1/2" x 40, с одним отводом, с круглым переливом, с гибкой трубой 40-40/50

|                                 |              |
|---------------------------------|--------------|
| материал сифона                 | полипропилен |
| материал решетки слива          | нерж. сталь  |
| диаметр решетки слива, мм       | 114          |
| входное отверстие сифона        | 1 1/2"       |
| выходное отверстие, мм          | 40           |
| один отвод, мм                  | 19/22        |
| гибкая труба                    | 40-40/50     |
| длина гибкой трубы, мм          | 310-650      |
| <b>количество в коробке, шт</b> | <b>22</b>    |

**S-4107**

дополнительная полукруглая прокладка для круглой мойки



Сифон прямоточный 3 1/2" x 40, с переливом

|                                 |              |
|---------------------------------|--------------|
| материал сифона                 | полипропилен |
| материал решетки                | нерж. сталь  |
| диаметр решетки слива, мм       | 114          |
| входное отверстие сифона        | 1 1/2"       |
| выходное отверстие, мм          | 40           |
| габаритная высота сифона, мм    | 240-295      |
| длина перелива, мм              | 300          |
| вес штуки нетто, кг             | 0,415        |
| <b>количество в коробке, шт</b> | <b>30</b>    |

**S-41079**

дополнительная полукруглая прокладка для круглой мойки



Сифон прямоточный 3 1/2" x 40, с переливом, с гибкой трубой 40-40/50

|                                 |              |
|---------------------------------|--------------|
| материал сифона                 | полипропилен |
| материал решетки слива          | нерж. сталь  |
| диаметр решетки слива, мм       | 114          |
| входное отверстие сифона        | 1 1/2"       |
| выходное отверстие, мм          | 40           |
| длина перелива, мм              | 300          |
| гибкая труба                    | 40-40/50     |
| длина гибкой трубы, мм          | 310-650      |
| <b>количество в коробке, шт</b> | <b>25</b>    |

**S-5107**

для мойки с круглым переливом



Сифон прямоточный 3 1/2" x 40, с круглым переливом, для керамогранитной мойки

|                                 |              |
|---------------------------------|--------------|
| материал сифона                 | полипропилен |
| материал решеток                | нерж. сталь  |
| диаметр решетки слива, мм       | 114          |
| диаметр решетки перелива, мм    | 36           |
| входное отверстие сифона        | 1 1/2"       |
| выходное отверстие, мм          | 40           |
| диаметр отв. перелива, мм       | 40           |
| длина перелива, мм              | 300          |
| <b>количество в коробке, шт</b> | <b>30</b>    |

**A-4027**

без перелива



Сифон бутылочный 3 1/2" x 40

|                                 |              |
|---------------------------------|--------------|
| материал сифона                 | полипропилен |
| материал решетки слива          | нерж. сталь  |
| диаметр решетки слива, мм       | 114          |
| входное отверстие сифона        | 1 1/2"       |
| выходное отверстие, мм          | 40           |
| габаритная высота сифона, мм    | 230-305      |
| вес штуки нетто, кг             | 0,393        |
| <b>количество в коробке, шт</b> | <b>38</b>    |

## AA-4007

Сифон бутылочный с выпуском полуавтомат

3 1/2" x 40, с прямоугольным переливом,  
( кнопка-грибок, под отверстие D= 16 мм )

|                              |               |
|------------------------------|---------------|
| материал сифона              | полипропилен  |
| материал решетки             | нерж. сталь   |
| диаметр решетки слива, мм    | 113           |
| входное отверстие бутылки    | 1 1/2"        |
| выходное отверстие, мм       | 40            |
| габаритная высота сифона, мм | 230-305       |
| длина перелива, мм           | 300           |
| длина троса, мм              | 650           |
| диаметр под кнопку, мм       | 16            |
| прокладка плоская, мм        | 63 x 40 x 7,5 |
| прокладка полукруглая, мм    | 63 x 40 x 11  |
| вес штуки нетто, кг          | 0,519         |

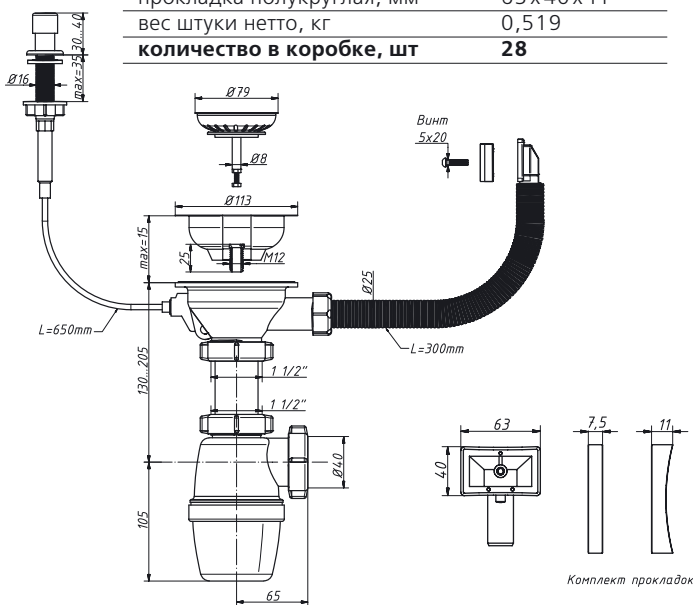
**количество в коробке, шт 28**

## AA-5007

Сифон бутылочный с выпуском полуавтомат

3 1/2" x 40, с круглым переливом,  
( кнопка-грибок, под отверстие D= 16 мм )

|                              |              |
|------------------------------|--------------|
| материал сифона              | полипропилен |
| материал решетки             | нерж. сталь  |
| диаметр решетки слива, мм    | 113          |
| входное отверстие бутылки    | 1 1/2"       |
| выходное отверстие, мм       | 40           |
| габаритная высота сифона, мм | 230-305      |
| материал решетки перелива    | нерж. сталь  |
| диаметр решетки перелива, мм | 36           |
| длина перелива, мм           | 300          |
| длина троса, мм              | 650          |
| диаметр под кнопку, мм       | 16           |
| вес штуки нетто, кг          | 0,508        |

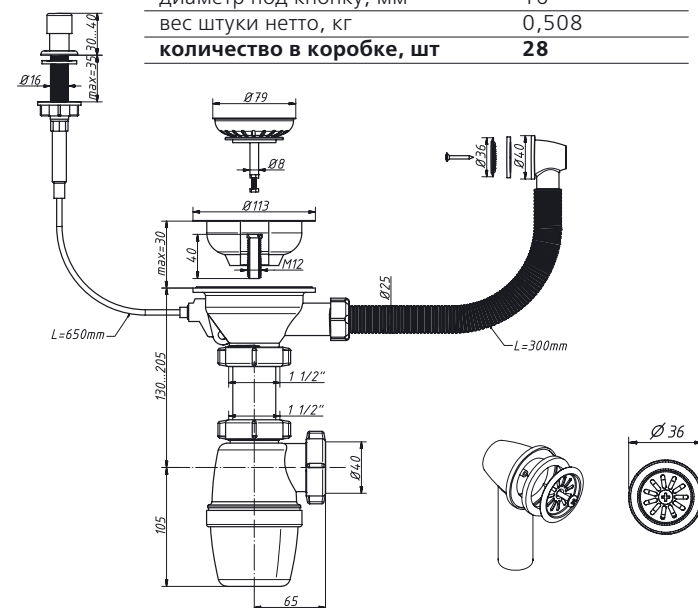
**количество в коробке, шт 28**

## AA-4007-1

Выпуск полуавтомат для металлических моек

3 1/2" x 40, с прямоугольным переливом,  
( кнопка-грибок, под отверстие D= 16 мм )

|                           |               |
|---------------------------|---------------|
| материал сифона           | полипропилен  |
| материал решетки          | нерж. сталь   |
| диаметр решетки слива, мм | 113           |
| длина перелива, мм        | 300           |
| длина троса, мм           | 650           |
| диаметр под кнопку, мм    | 16            |
| прокладка плоская, мм     | 63 x 40 x 7,5 |
| прокладка полукруглая, мм | 63 x 40 x 11  |
| вес штуки нетто, кг       | 0,340         |

**количество в коробке, шт 50**

## AA-5007-1

Выпуск полуавтомат для керамогранитных моек

3 1/2" x 40, с круглым переливом,  
( кнопка-грибок, под отверстие D= 16 мм )

|                              |              |
|------------------------------|--------------|
| материал сифона              | полипропилен |
| материал решетки             | нерж. сталь  |
| диаметр решетки слива, мм    | 113          |
| материал решетки перелива    | нерж. сталь  |
| диаметр решетки перелива, мм | 36           |
| длина перелива, мм           | 300          |
| длина троса, мм              | 650          |
| диаметр под кнопку, мм       | 16           |
| вес штуки нетто, кг          | 0,325        |

**количество в коробке, шт 50**

**Б-4507-1** Выпуск 3 1/2", с переливом (круглым и прямоугольным)



Выпуск 3 1/2", с универсальным переливом (круглым и прямоугольным)

|                                 |              |
|---------------------------------|--------------|
| материал выпуска                | полипропилен |
| материал решетки слива          | нерж. сталь  |
| диаметр решетки слива, мм       | 114          |
| выходное отверстие, мм          | 1 1/2"       |
| длина перелива, мм              | 300          |
| вес штуки нетто, кг             | 0,280        |
| <b>количество в коробке, шт</b> | <b>50</b>    |

**Б-4507**



Сифон бутылочный 3 1/2" x 40, с универсальным переливом

|                                 |                |
|---------------------------------|----------------|
| материал сифона/решет. слива    | ПП/нерж. ст.   |
| диаметр решетки слива, мм       | 114            |
| вх./вых. отверстие сифона       | 1 1/2" / 40 мм |
| габаритная высота сифона, мм    | 230-305        |
| длина перелива, мм              | 300            |
| вес штуки нетто, кг             | 0,450          |
| <b>количество в коробке, шт</b> | <b>30</b>      |

**Б-45079** Сифон 3 1/2" x 40 (прямоугольный и круглый перелив в комплекте)



Сифон бутылочный 3 1/2" x 40, с универсальным переливом и гибкой трубой 40-40/50

|                                 |                |
|---------------------------------|----------------|
| материал сифона/решет. слива    | ПП/нерж. ст.   |
| диаметр решетки слива, мм       | 114            |
| вх./вых. отверстие сифона       | 1 1/2" / 40 мм |
| габаритная высота сифона, мм    | 230-305        |
| длина перелива, мм              | 300            |
| гибкая труба 40-40/50: длина    | 310-650 мм     |
| вес штуки нетто, кг             | 0,540          |
| <b>количество в коробке, шт</b> | <b>22</b>      |

**Б-4512** для мойки с круглым переливом



Сифон бутылочный 3 1/2" x 40, с одним отводом, с универсальным переливом

|                                 |              |
|---------------------------------|--------------|
| материал сифона                 | полипропилен |
| материал решетки                | нерж. сталь  |
| диаметр решетки слива, мм       | 114          |
| входное отверстие сифона        | 1 1/2"       |
| выходное отверстие, мм          | 40           |
| габаритная высота сифона, мм    | 285-350      |
| один отвод, мм                  | 19/22        |
| длина перелива, мм              | 300          |
| <b>количество в коробке, шт</b> | <b>30</b>    |

**Б-4511** Сифон 3 1/2" x 40 (прямоугольный и круглый перелив в комплекте)



Сифон бутылочный 3 1/2" x 40, с ун./переливом, с одним отводом и гибкой трубой 40-40/50

|                                 |                |
|---------------------------------|----------------|
| материал сифона/решет. слива    | ПП/нерж. ст.   |
| диаметр решетки слива, мм       | 114            |
| вх./вых. отверстие сифона       | 1 1/2" / 40 мм |
| габаритная высота сифона, мм    | 285-350        |
| длина перелива, мм              | 300            |
| один отвод, мм                  | 19/22          |
| гибкая труба 40-40/50: длина    | 310-650 мм     |
| вес штуки нетто, кг             | 0,570          |
| <b>количество в коробке, шт</b> | <b>22</b>      |

**Б-45139** Сифон 3 1/2" x 40 (прямоугольный и круглый перелив в комплекте)



Сифон бутылочный 3 1/2" x 40, с ун./переливом, с двумя отводами и гибкой трубой 40-40/50

|                                 |                |
|---------------------------------|----------------|
| материал сифона/решет. слива    | ПП/нерж. ст.   |
| диаметр решетки слива, мм       | 114            |
| вх./вых. отверстие сифона       | 1 1/2" / 40 мм |
| габаритная высота сифона, мм    | 285-350        |
| длина перелива, мм              | 300            |
| два отвода, мм                  | 19/22          |
| гибкая труба 40-40/50: длина    | 310-650 мм     |
| вес штуки нетто, кг             | 0,590          |
| <b>количество в коробке, шт</b> | <b>20</b>      |

**Б-45093** Сифон 3 1/2" x 40 двойной бутылочный

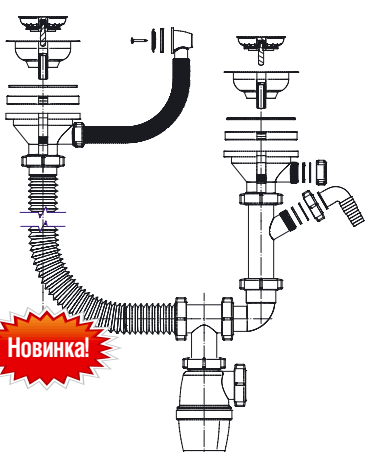

Сифон двойной бутылочный 3 1/2" x 40 разноуровневый, с универсальным переливом, с одним отводом

|                                 |               |
|---------------------------------|---------------|
| диаметр решеток слива, мм       | 114 x (2 шт.) |
| входное отверстие сифона        | 2 x 1 1/2"    |
| выходное отверстие, мм          | 40            |
| регулировка по высоте вып.1, мм |               |
| регулировка по высоте вып.2, мм |               |
| габаритная высота сифона, мм    | 335-375       |
| регулировка по ширине, мм       | -             |
| один отвод, мм                  | 19/22         |
| длина перелива, мм              | 300           |
| <b>количество в коробке, шт</b> |               |

**A-40090**

Сифон двойной бутылочный разноуровневый



Сифон двойной бутылочный 1 1/2" x 40, двухуровневый, без выпусков



|                                  |              |
|----------------------------------|--------------|
| материал сифона                  | полипропилен |
| входное отверстие сифона         | 2 x 1 1/2"   |
| выходное отверстие, мм           | 40           |
| регулировка по высоте 1, мм      | 80–150       |
| регулировка по высоте 2, мм      | 80–150       |
| габаритная высота сифона, мм     | 260–360      |
| регулировка по ширине, мм        | 170–520      |
| вес штуки нетто, кг              | 0,396        |
| вес коробки брутто (+/- 0,1), кг | 10,200       |
| <b>количество в коробке, шт</b>  | <b>23</b>    |

**A-4009**

Сифон двойной бутылочный двухуровневый



Сифон двойной бутылочный 1 1/2" x 40, двухуровневый



|                                  |              |
|----------------------------------|--------------|
| материал сифона                  | полипропилен |
| материал решеток слива           | нерж. сталь  |
| диаметр решеток слива, мм        | 70 x (2 шт.) |
| входное отверстие сифона         | 2 x 1 1/2"   |
| выходное отверстие, мм           | 40           |
| регулировка по высоте вып. 1, мм | 100–170      |
| регулировка по высоте вып. 2, мм | 100–170      |
| габаритная высота сифона, мм     | 280–380      |
| регулировка по ширине, мм        | 170–520      |
| вес штуки нетто, кг              | 0,525        |
| вес коробки брутто (+/- 0,1), кг | 11,600       |
| <b>количество в коробке, шт</b>  | <b>20</b>    |

**A-40091**

дополнительная полукруглая прокладка для круглой мойки

Сифон двойной бутылочный 1 1/2" x 40, двухуровневый, с одним отводом, с переливом, с гибкой трубой 40–40/50



|                                  |              |
|----------------------------------|--------------|
| диаметр решеток слива, мм        | 70 x (2 шт.) |
| входное отверстие сифона         | 2 x 1 1/2"   |
| выходное отверстие, мм           | 40           |
| регулировка по высоте вып. 1, мм | 120–190      |
| регулировка по высоте вып. 2, мм | 150–220      |
| габаритная высота сифона, мм     | 400–440      |
| регулировка по ширине, мм        | 170–520      |
| один отвод, мм                   | 19/22        |
| длина перелива, мм               | 300          |
| гибкая труба                     | 40–40/50     |
| длина гибкой трубы, мм           | 310–650      |
| вес штуки нетто, кг              | 0,700        |
| вес коробки брутто (+/- 0,1), кг | 11,600       |
| <b>количество в коробке, шт</b>  | <b>15</b>    |

**A-40092**

дополнительная полукруглая прокладка для круглой мойки



Сифон двойной бутылочный 3 1/2" x 40, двухуровневый, с одним отводом, с переливом, с гибкой трубой 40–40/50



|                                  |               |
|----------------------------------|---------------|
| диаметр решеток слива, мм        | 114 x (2 шт.) |
| входное отверстие сифона         | 2 x 1 1/2"    |
| выходное отверстие, мм           | 40            |
| регулировка по высоте вып. 1, мм | 140–210       |
| регулировка по высоте вып. 2, мм | 170–240       |
| габаритная высота сифона, мм     | 350–450       |
| регулировка по ширине, мм        | 170–520       |
| один отвод, мм                   | 19/22         |
| длина перелива, мм               | 300           |
| гибкая труба                     | 40–40/50      |
| длина гибкой трубы, мм           | 310–650       |
| <b>количество в коробке, шт</b>  | <b>11</b>     |

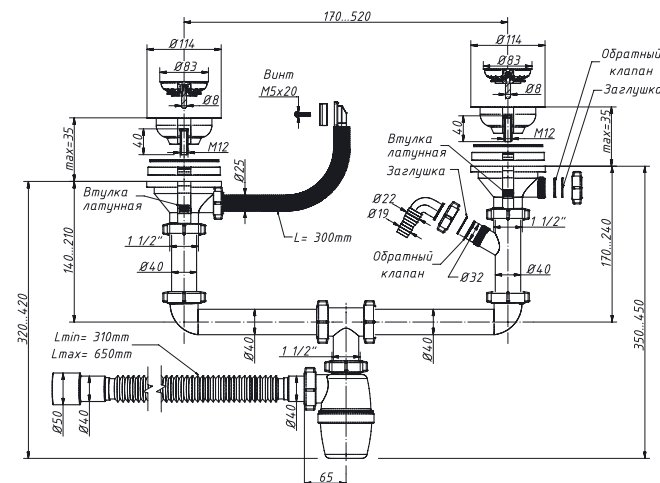

**A-40092-1**

дополнительная полукруглая прокладка для круглой мойки



Набор для двойного сифона 3 1/2" x 40, с переливом, с одним отводом

|                                  |               |
|----------------------------------|---------------|
| материал                         | полипропилен  |
| материал решеток слива           | нерж. сталь   |
| диаметр решеток слива, мм        | 114 x (2 шт.) |
| входное отверстие набора         | 2 x 1 1/2"    |
| выходное отверстие, мм           | 40            |
| регулировка по высоте вып. 1, мм | 140–210       |
| регулировка по высоте вып. 2, мм | 170–240       |
| регулировка по ширине, мм        | 170–520       |
| один отвод, мм                   | 19/22         |
| длина перелива, мм               | 300           |
| <b>количество в коробке, шт</b>  | <b>15</b>     |

**S-41542**

Сифон двойной прямоточный разноуровневый

Сифон двойной прямоточный 3 1/2" x 40, разноуровневый, с двумя отводами, с универсальным переливом и гофрированным шлангом D= 40 мм



|                                 |               |
|---------------------------------|---------------|
| материал сифона                 | полипропилен  |
| материал решеток слива          | нерж. сталь   |
| диаметр решеток слива, мм       | 114 x (2 шт.) |
| входное отверстие сифона        | 2 x 1 1/2"    |
| выходное отверстие, мм          | 40            |
| регулировка по высоте вып.1, мм | 280-340       |
| регулировка по высоте вып.2, мм | 280-340       |
| регулировка по ширине, мм       | 420-550       |
| длина перелива, мм              | 300           |
| материал решетки перелива       | нерж. сталь   |
| диаметр решетки перелива, мм    | 36            |
| прокладка плоская, мм           | 63 x 40 x 7,5 |
| прокладка полукруглая, мм       | 63 x 40 x 11  |
| диаметр гофро шланга, мм        | 40            |
| длина гофро шланга, мм          | 550           |
| <b>количество в коробке, шт</b> | <b>10</b>     |

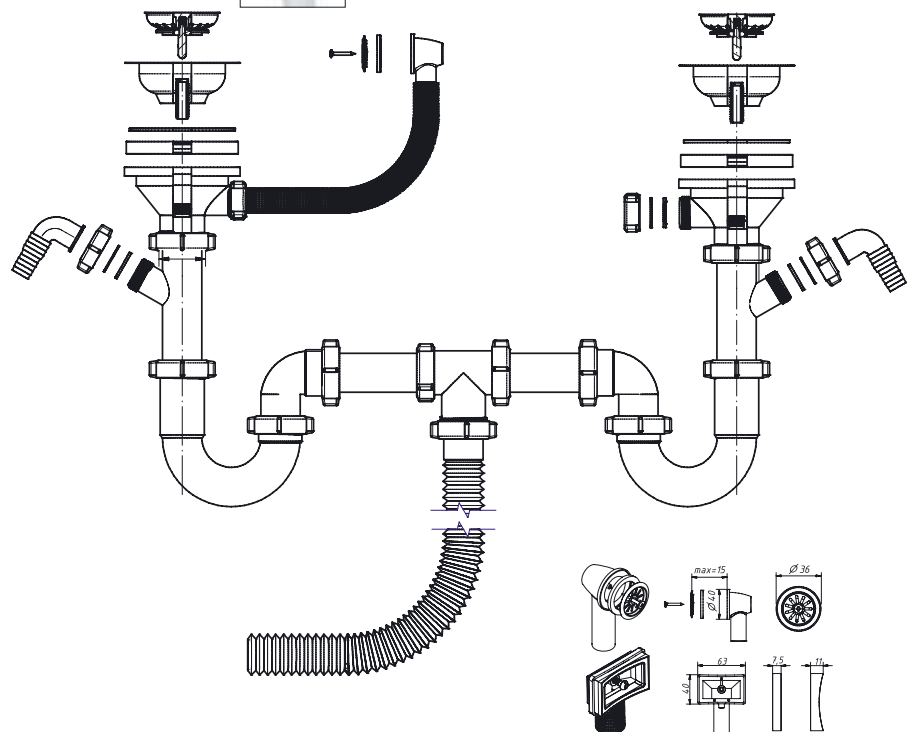

(универсальный перелив)

**A-50092**

для керамогранитной мойки

Сифон двойной бутылочный 3 1/2" x 40, для керамогранитной мойки, с одним отводом, с круглым переливом, с гибкой трубой 40-40/50



|                                 |               |
|---------------------------------|---------------|
| материал сифона                 | полипропилен  |
| диаметр решеток слива, мм       | 114 x (2 шт.) |
| материал решетки перелива       | нерж. сталь   |
| диаметр решетки перелива, мм    | 36            |
| входное отверстие сифона        | 2 x 1 1/2"    |
| выходное отверстие, мм          | 40            |
| один отвод, мм                  | 19/22         |
| длина перелива, мм              | 300           |
| гибкая труба                    | 40-40/50      |
| длина гибкой трубы, мм          | 310-650       |
| <b>количество в коробке, шт</b> | <b>11</b>     |

**K-40093**

универсальный перелив



Сифон двойной бутылочный 3 1/2" x 40 разноуровневый, с одним отводом, с универсальным переливом



|                                 |               |
|---------------------------------|---------------|
| диаметр решеток слива, мм       | 114 x (2 шт.) |
| входное отверстие сифона        | 2 x 1 1/2"    |
| выходное отверстие, мм          | 40            |
| регулировка по высоте вып.1, мм | 155           |
| регулировка по высоте вып.2, мм | 170-240       |
| габаритная высота сифона, мм    | 335-375       |
| регулировка по ширине, мм       | 155-350       |
| один отвод, мм                  | 19/22         |
| длина перелива, мм              | 300           |
| <b>количество в коробке, шт</b> | <b>15</b>     |

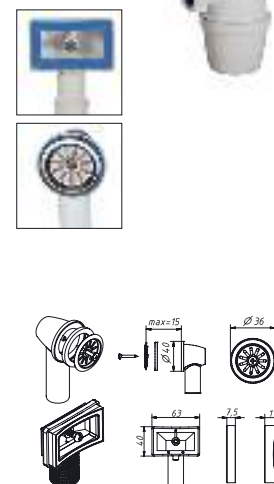

(универсальный перелив)

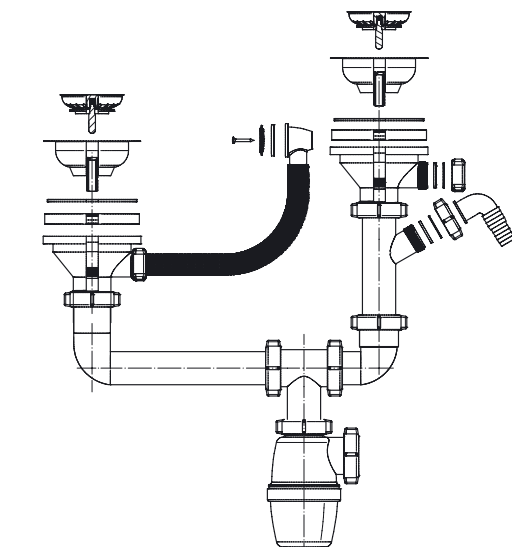



**К-40090**

Сифон двойной бутылочный 1 1/2" x 40, одноуровневый, без выпусков



|                                  |            |
|----------------------------------|------------|
| входное отверстие сифона         | 2 x 1 1/2" |
| выходное отверстие, мм           | 40         |
| регулировка по ширине, мм        | 170-520    |
| габаритная высота сифона, мм     | 270-310    |
| вес штуки нетто, кг              | 0,358      |
| вес коробки брутто (+/- 0,1), кг | 10,000     |
| <b>количество в коробке, шт</b>  | <b>25</b>  |

**К-4059**

Сифон двойной бутылочный 1 1/2" x 40, одноуровневый, с одним отводом

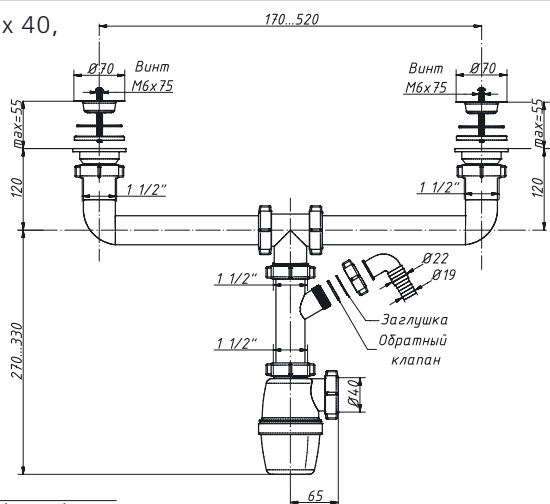

|                                  |              |
|----------------------------------|--------------|
| диаметр решеток слива, мм        | 70 x (2 шт.) |
| входное отверстие сифона         | 2 x 1 1/2"   |
| выходное отверстие, мм           | 40           |
| один отвод, мм                   | 19/22        |
| регулировка по ширине, мм        | 170-520      |
| габаритная высота сифона, мм     | 390-450      |
| вес штуки нетто, кг              | 0,569        |
| вес коробки брутто (+/- 0,1), кг | 11,040       |
| <b>количество в коробке, шт</b>  | <b>18</b>    |

**К-40592**

универсальный перелив

Сифон двойной бутылочный 3 1/2" x 40 одноуровневый, с одним отводом, с универсальным переливом



|                                 |               |
|---------------------------------|---------------|
| диаметр решеток слива, мм       | 114 x (2 шт.) |
| входное отверстие сифона        | 2 x 1 1/2"    |
| выходное отверстие, мм          | 40            |
| габаритная высота сифона, мм    | 425-485       |
| регулировка по ширине, мм       | 170-520       |
| один отвод, мм                  | 19/22         |
| длина перелива, мм              | 300           |
| прокладка плоская, мм           | 63 x 40 x 7,5 |
| прокладка полукруглая, мм       | 63 x 40 x 11  |
| диаметр решетки перелива, мм    | 36            |
| <b>количество в коробке, шт</b> | <b>14</b>     |

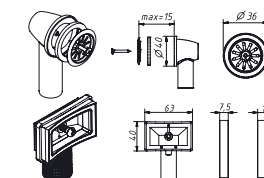
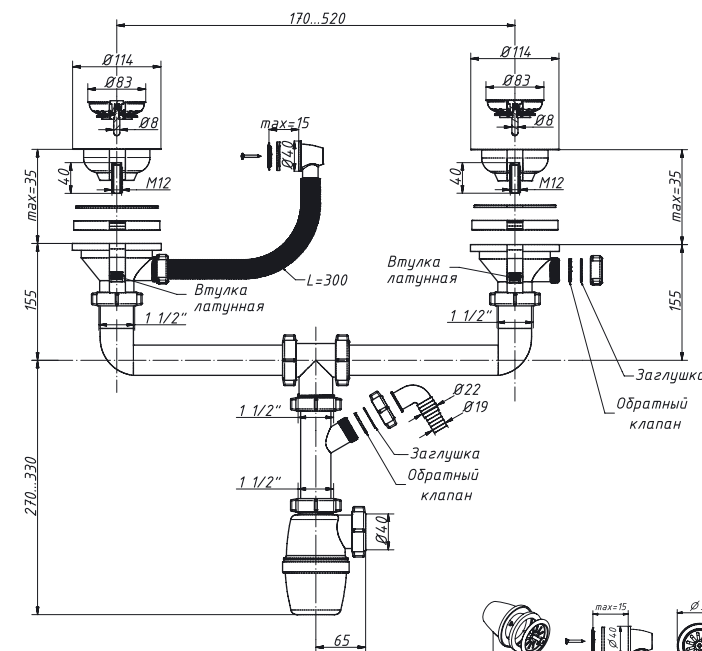

(универсальный перелив)

**К-4003-1**

Отводное колено 1 1/2" x 40, без выпуска



|                                 |              |
|---------------------------------|--------------|
| материал колена                 | полипропилен |
| входное отверстие               | 1 1/2"       |
| выходное отверстие, мм          | 40           |
| вес штуки нетто, кг             | 0,122        |
| <b>количество в коробке, шт</b> | <b>70</b>    |

**К-4300**

Набор для двойной одноуровневой мойки 1 1/2" x 40, без выпусков



|                                 |            |
|---------------------------------|------------|
| входное отверстие               | 2 x 1 1/2" |
| выходное отверстие, мм          | 40         |
| регулировка по ширине, мм       | 170-520    |
| регулировка по глубине, мм      | 85-260     |
| вес штуки нетто, кг             | 0,360      |
| <b>количество в коробке, шт</b> | <b>20</b>  |

**К-4003**



Сифон бутылочный 1 1/2" x 40, со смещенным сливом



|                                 |           |
|---------------------------------|-----------|
| диаметр решетки слива, мм       | 70        |
| входное отверстие сифона        | 1 1/2"    |
| выходное отверстие, мм          | 40        |
| габаритная высота сифона, мм    | 295-310   |
| вес штуки нетто, кг             | 0,311     |
| <b>количество в коробке, шт</b> | <b>32</b> |

**К-4309**

Сифон двойной бутылочный 1 1/2" x 40, одноуровневый со смещенными сливами



|                                 |              |
|---------------------------------|--------------|
| диаметр решеток слива, мм       | 70 x (2 шт.) |
| входное отверстие               | 2 x 1 1/2"   |
| выходное отверстие, мм          | 40           |
| габаритная высота сифона, мм    | 300-340      |
| регулировка по ширине, мм       | 170-520      |
| регулировка по глубине, мм      | 85-260       |
| вес штуки нетто, кг             | 0,620        |
| <b>количество в коробке, шт</b> | <b>15</b>    |

**К-4007**



универсальный перелив



Сифон бутылочный одноуровневый 3 1/2" x 40, со смещенным сливом, с универсальным переливом

|                                 |           |
|---------------------------------|-----------|
| диаметр решетки слива, мм       | 114       |
| входное отверстие сифона        | 1 1/2"    |
| выходное отверстие, мм          | 40        |
| габаритная высота сифона, мм    | 330-345   |
| длина перелива, мм              | 300       |
| диаметр решетки перелива, мм    | 36        |
| прокладка плоская, мм           | 63x40x7,5 |
| прокладка полукруглая, мм       | 63x40x11  |
| <b>количество в коробке, шт</b> | <b>20</b> |

(универсальный перелив)

**К-43592**

универсальный перелив, одноуровневый



Сифон двойной бутылочный одноуровневый 3 1/2" x 40, со смещенными сливами, с одним отводом, с универсальным переливом

|                                 |               |
|---------------------------------|---------------|
| диаметр решеток слива, мм       | 114 x (2 шт.) |
| входное отверстие               | 2 x 3 1/2"    |
| выходное отверстие, мм          | 40            |
| габаритная высота сифона, мм    | 425-485       |
| регулировка по ширине, мм       | 170-520       |
| регулировка по глубине, мм      | 85-260        |
| один отвод, мм                  | 19/22         |
| длина перелива, мм              | 300           |
| материал решетки перелива       | нерж. сталь   |
| диаметр решетки перелива, мм    | 36            |
| <b>количество в коробке, шт</b> | <b>11</b>     |

**A-43592**

универсальный перелив, разноуровневый



Сифон двойной бутылочный 3 1/2" x 40, разноуровневый, со смещенными сливами, с одним отводом, с универсальным переливом

|                                 |               |
|---------------------------------|---------------|
| материал сифона                 | полипропилен  |
| диаметр решеток слива, мм       | 114 x (2 шт.) |
| входное отверстие               | 2 x 1 1/2"    |
| выходное отверстие, мм          | 40            |
| регулировка по высоте вып.1, мм | 140-210       |
| регулировка по высоте вып.1, мм | 140-210       |
| габаритная высота сифона, мм    | 410-540       |
| регулировка по ширине, мм       | 170-520       |
| регулировка по глубине, мм      | 85-260        |
| один отвод, мм                  | 19/22         |
| длина перелива, мм              | 300           |
| <b>количество в коробке, шт</b> | <b>10</b>     |

RS-41078

приемная воронка D=113 мм



Вариант монтажа № 2



Сифон прямоточный 1 1/2" x 40 с разрывом потока струи, приемная воронка D=113 мм

|                                  |              |
|----------------------------------|--------------|
| материал сифона                  | полипропилен |
| диаметр приемной воронки, мм     | 113          |
| входное отверстие сифона         | 1 1/2"       |
| выходное отверстие, мм           | 40           |
| габаритная высота сифона, мм     | 250-300      |
| дополнительно угол для сифона    | 1 1/2" x 40  |
| переходная труба, мм             | 40 x 40/50   |
| вес коробки брутто (+/- 0,1), кг | 6,400        |
| <b>количество в коробке, шт</b>  | <b>15</b>    |

**В комплекте:** сифон прямоточный, крепеж к стене; дополнительно: угол для сифона 1 1/2" x 40 (для варианта монтажа № 2), переходная труба 40 x 40/50 мм

Стандартный вариант монтажа

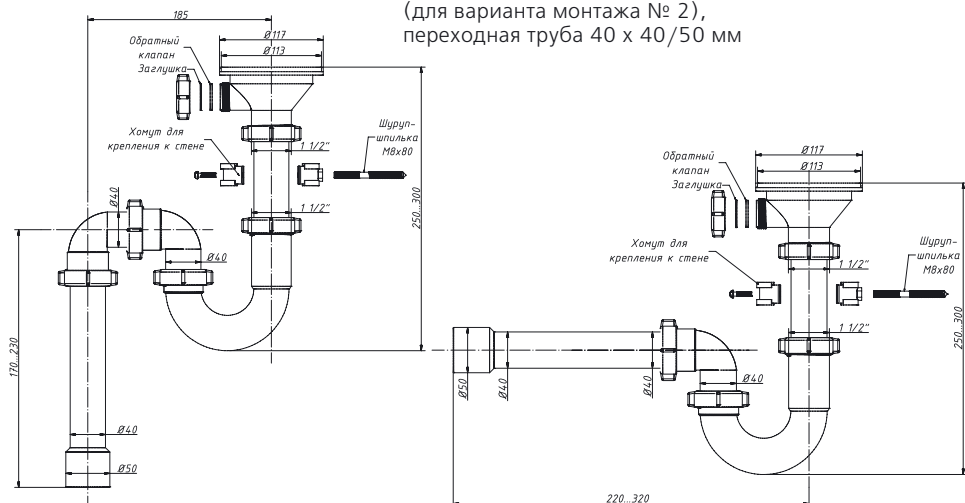

RS-4108

приемная воронка D=70 мм



Вариант монтажа № 2



Сифон прямоточный 1 1/2" x 40 с разрывом потока струи, приемная воронка D=70 мм

|                                 |              |
|---------------------------------|--------------|
| материал сифона                 | полипропилен |
| диаметр приемной воронки, мм    | 70           |
| входное отверстие сифона        | 1 1/2"       |
| выходное отверстие, мм          | 40           |
| дополнительно угол для сифона   | 1 1/2" x 40  |
| переходная труба, мм            | 40 x 40/50   |
| <b>количество в коробке, шт</b> | <b>35</b>    |

**В комплекте:** сифон прямоточный, крепеж к стене; дополнительно: угол для сифона 1 1/2" x 40 (для варианта монтажа № 2), переходная труба 40 x 40/50 мм

Стандартный вариант монтажа

RS-41098

приемная воронка D=113 мм



Сифон прямоточный двойной одноуровневый 1 1/2" x 40 с разрывом потока струи, приемная воронка D=113 мм

|                                  |              |
|----------------------------------|--------------|
| материал сифона                  | полипропилен |
| диаметр приемной воронки, мм     | 113 x 2 шт.  |
| входное отверстие сифона         | 2 x 1 1/2"   |
| выходное отверстие, мм           | 40           |
| габаритная высота сифона, мм     | 385-435      |
| регулировка по ширине, мм        | 170-520      |
| регулировка по высоте, мм        | 85-260       |
| вес штуки нетто, кг              | 0,712        |
| вес коробки брутто (+/- 0,1), кг | 5,500        |
| <b>количество в коробке, шт</b>  | <b>7</b>     |

**В комплекте:** сифон прямоточный, крепеж к стене; дополнительно: угол для сифона 1 1/2" x 40 (для варианта монтажа № 2), переходная труба 40 x 40/50 мм

Стандартный вариант монтажа

S-40021

сифон к измельчителю пищевых отходов



Сифон прямоточный 1 1/2" x 40 без выпуска, к измельчителю пищевых отходов с прямой трубой 40-40/50

|                                     |              |
|-------------------------------------|--------------|
| материал сифона                     | полипропилен |
| входное отверстие сифона            | 1 1/2"       |
| выходное отверстие, мм              | 40           |
| отвод в канализацию - жесткая труба | 40-40/50     |
| вес коробки брутто (+/- 0,1), кг    | 10,380       |
| <b>количество в коробке, шт</b>     | <b>45</b>    |

S-4005



Сифон прямоточный 1 1/2" x 40, с одним отводом, без выпуска

|                                 |              |
|---------------------------------|--------------|
| материал сифона                 | полипропилен |
| входное отверстие сифона        | 1 1/2"       |
| выходное отверстие, мм          | 40           |
| габаритная высота сифона, мм    | 185-245      |
| один отвод, мм                  | 19/22        |
| вес штуки нетто, кг             | 0,019        |
| <b>количество в коробке, шт</b> | <b>25</b>    |

## СИФОНЫ ДЛЯ ВАНН

с нержавеющей решеткой D= 70 мм

## A-4008

сифон «S» тип



ТЭП



Сифон для ванны 1 1/2" х 40, «S» тип, с переливом

|                                 |              |
|---------------------------------|--------------|
| материал решетки                | нерж. сталь  |
| материал цепочки                | хром. латунь |
| диаметр решетки слива, мм       | 70           |
| входное отверстие               | 1 1/2"       |
| выходное отверстие, мм          | 40           |
| диаметр решетки перелива, мм    | 65           |
| длина перелива, мм              | 500          |
| вес штуки нетто, кг             | 0,299        |
| <b>количество в коробке, шт</b> | <b>40</b>    |

## A-40089

сифон «S» тип



ТЭП



Сифон для ванны 1 1/2" х 40, «S» тип, с переливом, с гибкой трубой 40–40/50

|                                 |              |
|---------------------------------|--------------|
| материал цепочки                | хром. латунь |
| диаметр решетки слива, мм       | 70           |
| входное отверстие               | 1 1/2"       |
| выходное отверстие, мм          | 40           |
| диаметр решетки перелива, мм    | 65           |
| гибкая труба                    | 40–40/50     |
| длина гибкой трубы, мм          | 220–370      |
| вес штуки нетто, кг             | 0,373        |
| <b>количество в коробке, шт</b> | <b>30</b>    |

## A-8008

сифон регулируемый



ТЭП



Сифон для ванны 1 1/2" х 40, регулируемый, с переливом

|                                 |              |
|---------------------------------|--------------|
| материал решетки                | нерж. сталь  |
| материал цепочки                | хром. латунь |
| диаметр решетки слива, мм       | 70           |
| входное отверстие               | 1 1/2"       |
| выходное отверстие, мм          | 40           |
| диаметр решетки перелива, мм    | 65           |
| длина перелива, мм              | 500          |
| вес штуки нетто, кг             | 0,357        |
| <b>количество в коробке, шт</b> | <b>35</b>    |

## A-80089

сифон регулируемый



ТЭП



Сифон для ванны 1 1/2" х 40, регулируемый, с переливом, с гибкой трубой 40–40/50

|                                 |              |
|---------------------------------|--------------|
| материал цепочки                | хром. латунь |
| диаметр решетки слива, мм       | 70           |
| входное отверстие               | 1 1/2"       |
| выходное отверстие, мм          | 40           |
| диаметр решетки перелива, мм    | 65           |
| гибкая труба                    | 40–40/50     |
| длина гибкой трубы, мм          | 220–370      |
| вес штуки нетто, кг             | 0,411        |
| <b>количество в коробке, шт</b> | <b>28</b>    |

## СИФОНЫ ДЛЯ ВАНН

с нержавеющей решеткой D= 70 мм

## A-40087

сифон «S» тип



ТЭП



Сифон для ванны 1 1/2" х 40, «S» тип, с переливом, с переходной трубой 45° 40–40/50

|                                 |              |
|---------------------------------|--------------|
| материал решетки                | нерж. сталь  |
| материал цепочки                | хром. латунь |
| диаметр решетки слива, мм       | 70           |
| входное отверстие               | 1 1/2"       |
| выходное отверстие, мм          | 40           |
| диаметр решетки перелива, мм    | 65           |
| длина перелива, мм              | 500          |
| переходная труба                | 45° 40–40/50 |
| <b>количество в коробке, шт</b> | <b>30</b>    |

## A-80087

сифон регулируемый



ТЭП



Сифон для ванны 1 1/2" х 40, регулируемый, с переливом, с переходной трубой 45° 40–40/50

|                                 |              |
|---------------------------------|--------------|
| материал решетки                | нерж. сталь  |
| материал цепочки                | хром. латунь |
| диаметр решетки слива, мм       | 70           |
| входное отверстие               | 1 1/2"       |
| выходное отверстие, мм          | 40           |
| диаметр решетки перелива, мм    | 65           |
| длина перелива, мм              | 500          |
| переходная труба                | 45° 40–40/50 |
| <b>количество в коробке, шт</b> | <b>28</b>    |

## A-40089-75

сифон «S» тип



Новинка!



ТЭП



Сифон для ванны 1 1/2" х 40, «S» тип, с переливом, с гибкой трубой 40–40/50

|                                 |              |
|---------------------------------|--------------|
| материал цепочки                | хром. латунь |
| диаметр решетки слива, мм       | 70           |
| вх./вых. отверстие              | 1 1/2" / 40  |
| диаметр решетки перелива, мм    | 65           |
| длина перелива, мм              | 750          |
| гибкая труба                    | 40–40/50     |
| длина гибкой трубы, мм          | 220–370      |
| вес штуки нетто, кг             | –            |
| <b>количество в коробке, шт</b> | <b>–</b>     |

## A-80089-75

сифон регулируемый



Новинка!



ТЭП



Сифон для ванны 1 1/2" х 40, регулируемый, с переливом, с гибкой трубой 40–40/50

|                                 |              |
|---------------------------------|--------------|
| материал цепочки                | хром. латунь |
| диаметр решетки слива, мм       | 70           |
| вх./вых. отверстие              | 1 1/2" / 40  |
| диаметр решетки перелива, мм    | 65           |
| длина перелива, мм              | 750          |
| гибкая труба                    | 40–40/50     |
| длина гибкой трубы, мм          | 220–370      |
| вес штуки нетто, кг             | –            |
| <b>количество в коробке, шт</b> | <b>–</b>     |

## СИФОНЫ ДЛЯ ВАНН

сифоны «клик-кляк»

## A-2008

сифон «S» тип, «клик-кляк»



Сифон для ванны 1 1/2" x 40, «S» тип, «клик-кляк», с переливом (перелив и слив – металл)

|                                 |                           |
|---------------------------------|---------------------------|
| материал сифона                 | полипропилен              |
| материал слива                  | <b>латунь / хром</b>      |
| материал перелива               | <b>нерж. сталь / хром</b> |
| входное отверстие               | 1 1/2"                    |
| выходное отверстие, мм          | 40                        |
| длина перелива, мм              | 600                       |
| вес штуки нетто, кг             | 0,517                     |
| <b>количество в коробке, шт</b> | <b>35</b>                 |

## A-20089

сифон «S» тип, «клик-кляк»



Сифон для ванны 1 1/2" x 40, «S» тип, «клик-кляк», с переливом (перелив и слив – металл), с гибкой трубой 40–40/50

|                                 |                           |
|---------------------------------|---------------------------|
| материал слива                  | <b>латунь / хром</b>      |
| материал перелива               | <b>нерж. сталь / хром</b> |
| входное отверстие               | 1 1/2"                    |
| выходное отверстие, мм          | 40                        |
| длина перелива, мм              | 600                       |
| гибкая труба                    | 40–40/50                  |
| длина гибкой трубы, мм          | 220–370                   |
| <b>количество в коробке, шт</b> | <b>25</b>                 |

## A-2508

сифон регулируемый, «клик-кляк»



Сифон для ванны 1 1/2" x 40, регулируемый, «клик-кляк», с переливом (перелив и слив – металл)

|                                 |                           |
|---------------------------------|---------------------------|
| материал сифона                 | полипропилен              |
| материал слива                  | <b>латунь / хром</b>      |
| материал перелива               | <b>нерж. сталь / хром</b> |
| входное отверстие               | 1 1/2"                    |
| выходное отверстие, мм          | 40                        |
| длина перелива, мм              | 600                       |
| вес штуки нетто, кг             | 0,557                     |
| <b>количество в коробке, шт</b> | <b>27</b>                 |

## A-25089

сифон регулируемый, «клик-кляк»



Сифон для ванны 1 1/2" x 40, регулируемый, «клик-кляк», с переливом (перелив и слив – металл), с гибкой трубой 40–40/50

|                                 |                           |
|---------------------------------|---------------------------|
| материал слива                  | <b>латунь / хром</b>      |
| материал перелива               | <b>нерж. сталь / хром</b> |
| входное отверстие               | 1 1/2"                    |
| выходное отверстие, мм          | 40                        |
| длина перелива, мм              | 600                       |
| гибкая труба                    | 40–40/50                  |
| длина гибкой трубы, мм          | 220–370                   |
| <b>количество в коробке, шт</b> | <b>25</b>                 |

## СИФОНЫ ДЛЯ ВАНН

сифоны «клик-кляк»

## A-2108

сифон «S» тип, «клик-кляк»



Сифон для ванны 1 1/2" x 40, «S» тип, «клик-кляк», с переливом (перелив и слив – металл)

|                                 |                           |
|---------------------------------|---------------------------|
| материал сифона                 | полипропилен              |
| материал слива                  | <b>латунь / хром</b>      |
| материал перелива               | <b>нерж. сталь / хром</b> |
| входное отверстие               | 1 1/2"                    |
| выходное отверстие, мм          | 40                        |
| длина перелива, мм              | 600                       |
| вес штуки нетто, кг             | 0,577                     |
| <b>количество в коробке, шт</b> | <b>30</b>                 |

## A-21089

сифон «S» тип, «клик-кляк»



Сифон для ванны 1 1/2" x 40, «S» тип, «клик-кляк», с переливом (перелив и слив – металл), с гибкой трубой 40–40/50

|                                 |                           |
|---------------------------------|---------------------------|
| материал слива                  | <b>латунь / хром</b>      |
| материал перелива               | <b>нерж. сталь / хром</b> |
| входное отверстие               | 1 1/2"                    |
| выходное отверстие, мм          | 40                        |
| длина перелива, мм              | 600                       |
| гибкая труба                    | 40–40/50                  |
| длина гибкой трубы, мм          | 220–370                   |
| <b>количество в коробке, шт</b> | <b>28</b>                 |

## A-2608

сифон регулируемый, «клик-кляк»



Сифон для ванны 1 1/2" x 40, регулируемый, «клик-кляк», с переливом (перелив и слив – металл)

|                                 |                           |
|---------------------------------|---------------------------|
| материал сифона                 | полипропилен              |
| материал слива                  | <b>латунь / хром</b>      |
| материал перелива               | <b>нерж. сталь / хром</b> |
| входное отверстие               | 1 1/2"                    |
| выходное отверстие, мм          | 40                        |
| длина перелива, мм              | 600                       |
| вес штуки нетто, кг             | 0,552                     |
| <b>количество в коробке, шт</b> | <b>27</b>                 |

## A-26089

сифон регулируемый, «клик-кляк»



Сифон для ванны 1 1/2" x 40, регулируемый, «клик-кляк», с переливом (перелив и слив – металл), с гибкой трубой 40–40/50

|                                 |                           |
|---------------------------------|---------------------------|
| материал слива                  | <b>латунь / хром</b>      |
| материал перелива               | <b>нерж. сталь / хром</b> |
| входное отверстие               | 1 1/2"                    |
| выходное отверстие, мм          | 40                        |
| длина перелива, мм              | 600                       |
| гибкая труба                    | 40–40/50                  |
| длина гибкой трубы, мм          | 220–370                   |
| <b>количество в коробке, шт</b> | <b>22</b>                 |

## СИФОНЫ ДЛЯ ВАНН

полуавтомат

## A-2308

сифон «S» тип, полуавтомат



Сифон для ванны 1 1/2" x 40, «S» тип, полуавтомат, с переливом (перелив и слив – металл)

|                                 |                      |
|---------------------------------|----------------------|
| материал сифона                 | полипропилен         |
| материал слива                  | <b>латунь / хром</b> |
| материал перелива               | <b>латунь / хром</b> |
| входное отверстие               | 1 1/2"               |
| выходное отверстие, мм          | 40                   |
| длина перелива, мм              | 600                  |
| вес штуки нетто, кг             | 0,760                |
| <b>количество в коробке, шт</b> | <b>25</b>            |

## A-23089

сифон «S» тип, полуавтомат



Сифон для ванны 1 1/2" x 40, «S» тип, полуавтомат, с переливом (перелив и слив – металл), с гибкой трубой 40–40/50

|                                 |                      |
|---------------------------------|----------------------|
| материал слива                  | <b>латунь / хром</b> |
| материал перелива               | <b>латунь / хром</b> |
| входное отверстие               | 1 1/2"               |
| выходное отверстие, мм          | 40                   |
| длина перелива, мм              | 600                  |
| гибкая труба                    | 40–40/50             |
| длина гибкой трубы, мм          | 220–370              |
| <b>количество в коробке, шт</b> | <b>25</b>            |

## A-2708

сифон регулируемый, полуавтомат



Сифон для ванны 1 1/2" x 40, регулируемый, полуавтомат, с переливом (перелив и слив – металл)

|                                 |                      |
|---------------------------------|----------------------|
| материал сифона                 | полипропилен         |
| материал слива                  | <b>латунь / хром</b> |
| материал перелива               | <b>латунь / хром</b> |
| входное отверстие               | 1 1/2"               |
| выходное отверстие, мм          | 40                   |
| длина перелива, мм              | 600                  |
| вес штуки нетто, кг             | 0,788                |
| <b>количество в коробке, шт</b> | <b>25</b>            |

## A-27089

сифон регулируемый, полуавтомат



Сифон для ванны 1 1/2" x 40, регулируемый, полуавтомат, с переливом (перелив и слив – металл), с гибкой трубой 40–40/50

|                                 |                      |
|---------------------------------|----------------------|
| материал слива                  | <b>латунь / хром</b> |
| материал перелива               | <b>латунь / хром</b> |
| входное отверстие               | 1 1/2"               |
| выходное отверстие, мм          | 40                   |
| длина перелива, мм              | 600                  |
| гибкая труба                    | 40–40/50             |
| длина гибкой трубы, мм          | 220–370              |
| <b>количество в коробке, шт</b> | <b>22</b>            |

## СИФОНЫ ДЛЯ ВАНН

полуавтомат

## A-23087

сифон «S» тип, полуавтомат



Сифон для ванны 1 1/2" x 40, «S» тип, полуавтомат, с переливом (перелив и слив – металл), с переходной трубой 45° 40–40/50

|                                 |                      |
|---------------------------------|----------------------|
| материал сифона                 | полипропилен         |
| материал слива                  | <b>латунь / хром</b> |
| материал перелива               | <b>латунь / хром</b> |
| входное отверстие               | 1 1/2"               |
| выходное отверстие, мм          | 40                   |
| длина перелива, мм              | 600                  |
| переходная труба                | 45° 40–40/50         |
| <b>количество в коробке, шт</b> | <b>25</b>            |

## A-27087

сифон регулируемый, полуавтомат



Сифон для ванны 1 1/2" x 40, регулируемый, полуавтомат, с переливом (перелив и слив – металл), с переходной трубой 45° 40–40/50

|                                 |                      |
|---------------------------------|----------------------|
| материал сифона                 | полипропилен         |
| материал слива                  | <b>латунь / хром</b> |
| материал перелива               | <b>латунь / хром</b> |
| входное отверстие               | 1 1/2"               |
| выходное отверстие, мм          | 40                   |
| длина перелива, мм              | 600                  |
| переходная труба                | 45° 40–40/50         |
| <b>количество в коробке, шт</b> | <b>25</b>            |

## A-21087

сифон «S» тип, «клик-клак»



Сифон для ванны 1 1/2" x 40, «S» тип, «клик-клак», с переливом (перелив и слив – металл), с переходной трубой 45° 40–40/50

|                                 |                           |
|---------------------------------|---------------------------|
| материал сифона                 | полипропилен              |
| материал слива                  | <b>латунь / хром</b>      |
| материал перелива               | <b>нерж. сталь / хром</b> |
| входное отверстие               | 1 1/2"                    |
| выходное отверстие, мм          | 40                        |
| длина перелива, мм              | 600                       |
| переходная труба                | 45° 40–40/50              |
| <b>количество в коробке, шт</b> | <b>28</b>                 |

## A-26087

сифон регулируемый, «клик-клак»



Сифон для ванны 1 1/2" x 40, регулируемый, «клик-клак», с переливом (перелив и слив – металл), с переходной трубой 45° 40–40/50

|                                 |                           |
|---------------------------------|---------------------------|
| материал сифона                 | полипропилен              |
| материал слива                  | <b>латунь / хром</b>      |
| материал перелива               | <b>нерж. сталь / хром</b> |
| входное отверстие               | 1 1/2"                    |
| выходное отверстие, мм          | 40                        |
| длина перелива, мм              | 600                       |
| переходная труба                | 45° 40–40/50              |
| <b>количество в коробке, шт</b> | –                         |

## СИФОНЫ ДЛЯ ВАНН

полуавтомат

## A-2408

сифон «S» тип, полуавтомат



Сифон для ванны 1 1/2" x 40, «S» тип, полуавтомат, с переливом (перелив – пластик хром)

|                             |                              |
|-----------------------------|------------------------------|
| материал сифона             | полипропилен                 |
| материал слива              | <b>нерж. сталь/вальцовка</b> |
| материал перелива           | <b>пластик / хром</b>        |
| входное отверстие           | 1 1/2"                       |
| выходное отверстие, мм      | 40                           |
| длина перелива, мм          | 600                          |
| вес штуки нетто, кг         | 0,440                        |
| <b>кол-во в коробке, шт</b> | <b>25</b>                    |

## A-24089

сифон «S» тип, полуавтомат



Сифон для ванны 1 1/2" x 40, «S» тип, полуавтомат, с переливом (перелив – пластик хром), с гибкой трубой 40–40/50

|                             |                              |
|-----------------------------|------------------------------|
| материал слива              | <b>нерж. сталь/вальцовка</b> |
| материал перелива           | <b>пластик / хром</b>        |
| входное отверстие           | 1 1/2"                       |
| выходное отверстие, мм      | 40                           |
| длина перелива, мм          | 600                          |
| гибкая труба                | 40–40/50                     |
| длина гибкой трубы, мм      | 220–370                      |
| <b>кол-во в коробке, шт</b> | <b>25</b>                    |

## A-2808

сифон регулируемый, полуавтомат



Сифон для ванны 1 1/2" x 40, регулируемый, полуавтомат, с переливом (перелив – пластик хром)

|                             |                              |
|-----------------------------|------------------------------|
| материал сифона             | полипропилен                 |
| материал слива              | <b>нерж. сталь/вальцовка</b> |
| материал перелива           | <b>пластик / хром</b>        |
| входное отверстие           | 1 1/2"                       |
| выходное отверстие, мм      | 40                           |
| длина перелива, мм          | 600                          |
| вес штуки нетто, кг         | 0,476                        |
| <b>кол-во в коробке, шт</b> | <b>25</b>                    |

## A-28089

сифон регулируемый, полуавтомат



Сифон для ванны 1 1/2" x 40, регулируемый, полуавтомат, с переливом (перелив – пластик хром), с гибкой трубой 40–40/50

|                             |                              |
|-----------------------------|------------------------------|
| материал слива              | <b>нерж. сталь/вальцовка</b> |
| материал перелива           | <b>пластик / хром</b>        |
| входное отверстие           | 1 1/2"                       |
| выходное отверстие, мм      | 40                           |
| длина перелива, мм          | 600                          |
| гибкая труба                | 40–40/50                     |
| длина гибкой трубы, мм      | 220–370                      |
| <b>кол-во в коробке, шт</b> | <b>24</b>                    |

## СИФОНЫ ДЛЯ ВАНН

полуавтомат

## A-24087

сифон «S» тип, полуавтомат



Сифон для ванны 1 1/2" x 40, «S» тип, полуавтомат, с переливом (перелив – пластик хром), с переходной трубой 45° 40–40/50

|                             |                              |
|-----------------------------|------------------------------|
| материал сифона             | полипропилен                 |
| материал слива              | <b>нерж. сталь/вальцовка</b> |
| материал перелива           | <b>пластик / хром</b>        |
| входное отверстие           | 1 1/2"                       |
| выходное отверстие, мм      | 40                           |
| длина перелива, мм          | 600                          |
| переходная труба            | 45° 40–40/50                 |
| <b>кол-во в коробке, шт</b> | <b>25</b>                    |

## A-28087

сифон регулируемый, полуавтомат



Сифон для ванны 1 1/2" x 40, регулируемый, полуавтомат, с переливом (перелив – пластик хром), с переходной трубой 45° 40–40/50

|                             |                              |
|-----------------------------|------------------------------|
| материал сифона             | полипропилен                 |
| материал слива              | <b>нерж. сталь/вальцовка</b> |
| материал перелива           | <b>пластик / хром</b>        |
| входное отверстие           | 1 1/2"                       |
| выходное отверстие, мм      | 40                           |
| длина перелива, мм          | 600                          |
| переходная труба            | 45° 40–40/50                 |
| <b>кол-во в коробке, шт</b> | <b>24</b>                    |

## A-24089-75

сифон «S» тип, полуавтомат



Сифон для ванны 1 1/2" x 40, регулируемый, полуавтомат, с переливом (перелив – пластик хром), с гибкой трубой 40–40/50

|                             |                              |
|-----------------------------|------------------------------|
| материал слива              | <b>нерж. сталь/вальцовка</b> |
| материал перелива           | <b>пластик / хром</b>        |
| входное отверстие           | 1 1/2"                       |
| выходное отверстие, мм      | 40                           |
| длина перелива, мм          | 750                          |
| гибкая труба                | 40–40/50                     |
| длина гибкой трубы, мм      | 220–370                      |
| <b>кол-во в коробке, шт</b> |                              |

## A-28089-75

сифон регулируемый, полуавтомат



Сифон для ванны 1 1/2" x 40, регулируемый, полуавтомат, с переливом (перелив – пластик хром), с гибкой трубой 40–40/50

|                             |                              |
|-----------------------------|------------------------------|
| материал слива              | <b>нерж. сталь/вальцовка</b> |
| материал перелива           | <b>пластик / хром</b>        |
| входное отверстие           | 1 1/2"                       |
| выходное отверстие, мм      | 40                           |
| длина перелива, мм          | 750                          |
| гибкая труба                | 40–40/50                     |
| длина гибкой трубы, мм      | 220–370                      |
| <b>кол-во в коробке, шт</b> |                              |

## СИФОНЫ ДЛЯ ВАНН

с пластиковой решеткой D=70 мм

A-7008



сифон «S» тип



ТЭП

Сифон для ванны 1 1/2" x 40, «S» тип,  
с переливом, с пластиковой решеткой D=70 мм

|                                 |              |
|---------------------------------|--------------|
| материал сифона                 | полипропилен |
| материал решетки                | полипропилен |
| диаметр решетки слива, мм       | 70           |
| входное отверстие               | 1 1/2"       |
| выходное отверстие, мм          | 40           |
| диаметр решетки перелива, мм    | 70           |
| длина перелива, мм              | 500          |
| вес штуки нетто, кг             | 0,295        |
| <b>количество в коробке, шт</b> | <b>40</b>    |

A-70089



сифон «S» тип



ТЭП

Сифон для ванны 1 1/2" x 40, «S» тип,  
с переливом, с пластиковой решеткой D=70 мм,  
с гибкой трубой 40-40/50

|                                 |           |
|---------------------------------|-----------|
| диаметр решетки слива, мм       | 70        |
| входное отверстие               | 1 1/2"    |
| выходное отверстие, мм          | 40        |
| диаметр решетки перелива, мм    | 70        |
| длина перелива, мм              | 500       |
| гибкая труба                    | 40-40/50  |
| длина гибкой трубы, мм          | 220-370   |
| <b>количество в коробке, шт</b> | <b>30</b> |

A-6008



сифон регулируемый



ТЭП

Сифон для ванны 1 1/2" x 40, регулируемый,  
с переливом, с пластиковой решеткой D=70 мм

|                                 |              |
|---------------------------------|--------------|
| материал сифона                 | полипропилен |
| материал решетки                | полипропилен |
| диаметр решетки слива, мм       | 70           |
| входное отверстие               | 1 1/2"       |
| выходное отверстие, мм          | 40           |
| диаметр решетки перелива, мм    | 70           |
| длина перелива, мм              | 500          |
| вес штуки нетто, кг             | 0,341        |
| <b>количество в коробке, шт</b> | <b>35</b>    |

A-60089



сифон регулируемый



ТЭП

Сифон для ванны 1 1/2" x 40, регулируемый,  
с переливом, с пластиковой решеткой D=70 мм,  
с гибкой трубой 40-40/50

|                                 |           |
|---------------------------------|-----------|
| диаметр решетки слива, мм       | 70        |
| входное отверстие               | 1 1/2"    |
| выходное отверстие, мм          | 40        |
| диаметр решетки перелива, мм    | 70        |
| длина перелива, мм              | 500       |
| гибкая труба                    | 40-40/50  |
| длина гибкой трубы, мм          | 220-370   |
| <b>количество в коробке, шт</b> | <b>28</b> |

## ВАНТУЗЫ

W-001

Вантуз сантехнический с пластиковой ручкой



|                                 |              |
|---------------------------------|--------------|
| материал ручки                  | полипропилен |
| материал клапана                | резина       |
| длина ручки, мм                 | 250          |
| диаметр клапана, мм             | 120          |
| <b>индивидуальная упаковка</b>  | <b>пакет</b> |
| вес штуки нетто, кг             | 0,179        |
| <b>количество в коробке, шт</b> | <b>95</b>    |

W-004

Вантуз сантехнический с пластиковой ручкой



|                                 |              |
|---------------------------------|--------------|
| материал ручки                  | полипропилен |
| материал клапана                | ТЭП          |
| высота вантуза, мм              | 312          |
| диаметр клапана, мм             | 136          |
| высота клапана, мм              | 93           |
| <b>индивидуальная упаковка</b>  | <b>пакет</b> |
| вес штуки нетто, кг             | 0,2209       |
| <b>количество в коробке, шт</b> | <b>70</b>    |

W-005 "Богатырь"

Вантуз сантехнический с пластиковой ручкой



|                                 |              |
|---------------------------------|--------------|
| материал ручки                  | полипропилен |
| материал клапана                | ТЭП          |
| высота вантуза, мм              | 426          |
| диаметр клапана, мм             | 172          |
| высота клапана, мм              | 107          |
| <b>индивидуальная упаковка</b>  | <b>пакет</b> |
| вес штуки нетто, кг             | 0,3017       |
| <b>количество в коробке, шт</b> | <b>35</b>    |



A-4258



сифон «S» тип

Сифон для душевого поддона 1 1/2" x 40, «S» тип

|                                 |              |
|---------------------------------|--------------|
| материал сифона                 | полипропилен |
| материал решетки                | нерж. сталь  |
| диаметр решетки, мм             | 70           |
| входное отверстие               | 1 1/2"       |
| выходное отверстие, мм          | 40           |
| вес штуки нетто, кг             | 0,159        |
| <b>количество в коробке, шт</b> | <b>75</b>    |

ТЭП



A-42589



сифон «S» тип

Сифон для душевого поддона 1 1/2" x 40, «S» тип, с гибкой трубой 40-40/50

|                                 |              |
|---------------------------------|--------------|
| материал сифона                 | полипропилен |
| материал решетки                | нерж. сталь  |
| диаметр решетки, мм             | 70           |
| входное отверстие               | 1 1/2"       |
| выходное отверстие, мм          | 40           |
| гибкая труба                    | 40-40/50     |
| длина гибкой трубы, мм          | 220-370      |
| вес штуки нетто, кг             | 0,210        |
| <b>количество в коробке, шт</b> | <b>55</b>    |

ТЭП



A-42587

сифон «S» тип

Сифон для душевого поддона 1 1/2" x 40, «S» тип, с переходной трубой 45° 40-40/50

|                                 |              |
|---------------------------------|--------------|
| материал сифона                 | полипропилен |
| материал решетки                | нерж. сталь  |
| диаметр решетки, мм             | 70           |
| входное отверстие               | 1 1/2"       |
| выходное отверстие, мм          | 40           |
| переходная труба                | 45° 40-40/50 |
| вес штуки нетто, кг             | 0,213        |
| <b>количество в коробке, шт</b> | <b>50</b>    |

ТЭП



A-7258

сифон «S» тип, с пластиковой решеткой D=70 мм

Сифон для душевого поддона 1 1/2" x 40, «S» тип, с пластиковой решеткой D=70 мм

|                                 |              |
|---------------------------------|--------------|
| материал сифона                 | полипропилен |
| материал решетки                | полипропилен |
| диаметр решетки, мм             | 70           |
| входное отверстие               | 1 1/2"       |
| выходное отверстие, мм          | 40           |
| вес штуки нетто, кг             | 0,152        |
| вес штуки нетто, кг             | 0,152        |
| <b>количество в коробке, шт</b> | <b>75</b>    |

ТЭП



A-8258



сифон регулируемый

Сифон для душевого поддона 1 1/2" x 40, регулируемый

|                                 |              |
|---------------------------------|--------------|
| материал сифона                 | полипропилен |
| материал решетки                | нерж. сталь  |
| диаметр решетки, мм             | 70           |
| входное отверстие               | 1 1/2"       |
| выходное отверстие, мм          | 40           |
| вес штуки нетто, кг             | 0,207        |
| <b>количество в коробке, шт</b> | <b>65</b>    |

ТЭП



A-82589



сифон регулируемый

Сифон для душевого поддона 1 1/2" x 40, регулируемый, с гибкой трубой 40-40/50

|                                 |              |
|---------------------------------|--------------|
| материал сифона                 | полипропилен |
| материал решетки                | нерж. сталь  |
| диаметр решетки, мм             | 70           |
| входное отверстие               | 1 1/2"       |
| выходное отверстие, мм          | 40           |
| гибкая труба                    | 40-40/50     |
| длина гибкой трубы, мм          | 220-370      |
| вес штуки нетто, кг             | 0,247        |
| <b>количество в коробке, шт</b> | <b>45</b>    |

ТЭП



A-82587

сифон регулируемый

Сифон для душевого поддона 1 1/2" x 40, регулируемый, с переходной трубой 45°

|                                 |              |
|---------------------------------|--------------|
| материал сифона                 | полипропилен |
| материал решетки                | нерж. сталь  |
| диаметр решетки, мм             | 70           |
| входное отверстие               | 1 1/2"       |
| выходное отверстие, мм          | 40           |
| переходная труба                | 45° 40-40/50 |
| вес штуки нетто, кг             | 0,249        |
| <b>количество в коробке, шт</b> | <b>45</b>    |

ТЭП



A-72589

сифон «S» тип, с пластиковой решеткой D=70 мм

Сифон для душевого поддона 1 1/2" x 40, «S» тип, с пласт. реш. D=70 мм, с гибкой трубой 40-40/50

|                                 |              |
|---------------------------------|--------------|
| материал сифона                 | полипропилен |
| материал решетки                | нерж. сталь  |
| диаметр решетки, мм             | 70           |
| входное отверстие               | 1 1/2"       |
| выходное отверстие, мм          | 40           |
| гибкая труба                    | 40-40/50     |
| длина гибкой трубы, мм          | 220-370      |
| вес штуки нетто, кг             | 0,212        |
| <b>количество в коробке, шт</b> | <b>55</b>    |

Новинка!

ТЭП



A-2058

сифон «S» тип, «клик-клик»

Сифон для душевого поддона 1 1/2" x 40, «S» тип, «клик-клик»

|                                 |                      |
|---------------------------------|----------------------|
| материал сифона                 | полипропилен         |
| <b>материал слива</b>           | <b>латунь / хром</b> |
| тип клик-клака                  | корзина              |
| входное отверстие               | 1 1/2"               |
| выходное отверстие, мм          | 40                   |
| вес штуки нетто, кг             | 0,363                |
| <b>количество в коробке, шт</b> | <b>55</b>            |



A-20589

сифон «S» тип, «клик-клик»

Сифон для душевого поддона 1 1/2" x 40, «S» тип, «клик-клик», с гибкой трубой 40-40/50

|                                 |                      |
|---------------------------------|----------------------|
| материал сифона                 | полипропилен         |
| <b>материал слива</b>           | <b>латунь / хром</b> |
| тип клик-клака                  | корзина              |
| входное отверстие               | 1 1/2"               |
| выходное отверстие, мм          | 40                   |
| гибкая труба                    | 40-40/50             |
| длина гибкой трубы, мм          | 220-370              |
| <b>количество в коробке, шт</b> | <b>40</b>            |

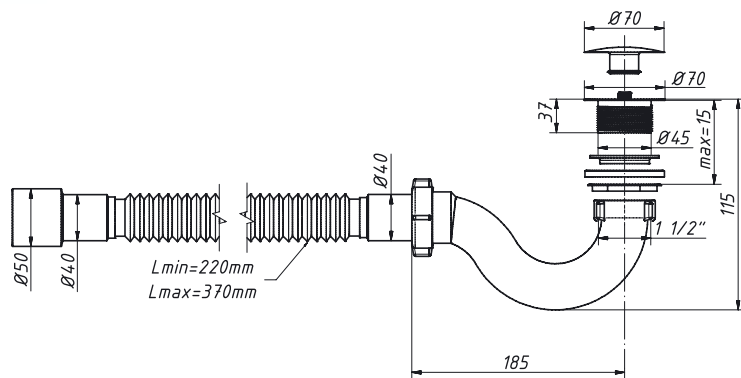

A-20587

сифон «S» тип, «клик-клик»

Сифон для душевого поддона 1 1/2" x 40, «S» тип, «клик-клик», с переходной трубой

|                                 |                      |
|---------------------------------|----------------------|
| материал сифона                 | полипропилен         |
| <b>материал слива</b>           | <b>латунь / хром</b> |
| тип клик-клака                  | корзина              |
| входное отверстие               | 1 1/2"               |
| выходное отверстие, мм          | 40                   |
| переходная труба                | 45° 40-40/50         |
| <b>количество в коробке, шт</b> | <b>20</b>            |



A-2558



сифон регулируемый, «клик-клик»

Сифон для душевого поддона 1 1/2" x 40, регулируемый, «клик-клик»

|                                 |                      |
|---------------------------------|----------------------|
| материал сифона                 | полипропилен         |
| <b>материал слива</b>           | <b>латунь / хром</b> |
| тип клик-клака                  | корзина              |
| входное отверстие               | 1 1/2"               |
| выходное отверстие, мм          | 40                   |
| вес штуки нетто, кг             | 0,404                |
| <b>количество в коробке, шт</b> | <b>47</b>            |



A-25589



сифон регулируемый, «клик-клик»

Сифон для душевого поддона 1 1/2" x 40, регулируемый, «клик-клик», с гибкой трубой

|                                 |                      |
|---------------------------------|----------------------|
| материал сифона                 | полипропилен         |
| <b>материал слива</b>           | <b>латунь / хром</b> |
| тип клик-клака                  | корзина              |
| входное отверстие               | 1 1/2"               |
| выходное отверстие, мм          | 40                   |
| гибкая труба                    | 40-40/50             |
| длина гибкой трубы, мм          | 220-370              |
| вес штуки нетто, кг             | 0,449                |
| <b>количество в коробке, шт</b> | <b>40</b>            |



A-25587



сифон регулируемый, «клик-клик»

Сифон для душевого поддона 1 1/2" x 40, регулируемый, «клик-клик», с переходной трубой

|                                 |                      |
|---------------------------------|----------------------|
| материал сифона                 | полипропилен         |
| <b>материал слива</b>           | <b>латунь / хром</b> |
| тип клик-клака                  | корзина              |
| входное отверстие               | 1 1/2"               |
| выходное отверстие, мм          | 40                   |
| переходная труба                | 45° 40-40/50         |
| <b>количество в коробке, шт</b> | <b>-</b>             |



ВД-703



Выпуск «клик-клак» пластиковый

Выпуск «клик-клак» 1 1/2" пластиковый

|                        |           |
|------------------------|-----------|
| материал выпуска       | пластик   |
| грибок завальцован     | металл    |
| диаметр решетки, мм    | 70        |
| выходное отверстие, мм | 1 1/2"    |
| вес штуки нетто, кг    | 0,091     |
| <b>количество, шт</b>  | <b>50</b> |

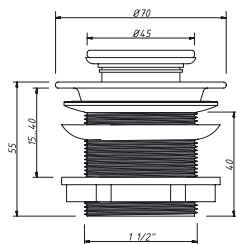

ВДМ-803



Выпуск «клик-клак» металлический

Выпуск «клик-клак» 1 1/2" металлический

|                        |           |
|------------------------|-----------|
| материал выпуска       | металл    |
| диаметр решетки, мм    | 70        |
| выходное отверстие, мм | 1 1/2"    |
| вес штуки нетто, кг    | 0,260     |
| <b>количество, шт</b>  | <b>50</b> |



АН-8177

плоский сифон для душевого поддона без выпуска

Сифон для душевого поддона без выпуска плоский, регулируемый, (пластиковый)

|                                  |            |
|----------------------------------|------------|
| материал сифона                  | АБС        |
| входное отверстие                | 1 1/2"     |
| выходное отверстие, мм           | 40         |
| вес штуки нетто, кг              | 0,129      |
| вес коробки брутто (+/- 0,1), кг | 13,800     |
| <b>количество в коробке, шт</b>  | <b>100</b> |



А-4177

сифон «S» тип

Патрубок S-образный 1 1/2" x 40, «S» тип, без выпуска

|                                 |              |
|---------------------------------|--------------|
| материал сифона                 | полипропилен |
| входное отверстие               | 1 1/2"       |
| выходное отверстие, мм          | 40           |
| вес штуки нетто, кг             | 0,082        |
| <b>количество в коробке, шт</b> | <b>110</b>   |



АН-8258



плоский сифон для душевого поддона с выпуском

Сифон для душевого поддона 1 1/2" x 40, плоский

|                                  |             |
|----------------------------------|-------------|
| материал сифона                  | АБС         |
| материал решетки                 | нерж. сталь |
| диаметр решетки, мм              | 70          |
| габаритная высота сифона, мм     | 83          |
| входное отверстие                | 1 1/2"      |
| выходное отверстие               | 40 мм       |
| вес штуки нетто, кг              | 0,204       |
| вес коробки брутто (+/- 0,1), кг | 17,140      |
| <b>количество в коробке, шт</b>  | <b>80</b>   |



ТЭП

АН-82589



плоский сифон для душевого поддона с выпуском

Сифон для душевого поддона 1 1/2" x 40, плоский, с гибкой трубой 40-50

|                                 |                |
|---------------------------------|----------------|
| материал сифона                 | АБС            |
| материал решетки                | нерж. сталь    |
| диаметр решетки, мм             | 70             |
| габаритная высота сифона, мм    | 83             |
| вх. / вых. отверстие            | 1 1/2" / 40 мм |
| гибкая труба                    | 40-50          |
| длина гибкой трубы, мм          | 220-370        |
| вес штуки нетто, кг             | 0,249          |
| <b>количество в коробке, шт</b> | <b>45</b>      |



ТЭП

AP-8258



плоский сифон для душевого поддона

1 1/2" x 40, плоский, регулируемый, клик-клак (пластиковый)

|                                 |           |
|---------------------------------|-----------|
| материал сифона                 | АБС       |
| диаметр решетки, мм             | 70        |
| габаритная высота сифона, мм    | 95        |
| входное отверстие               | 1 1/2"    |
| выходное отверстие              | 40 мм     |
| вес штуки нетто, кг             | 0,210     |
| <b>количество в коробке, шт</b> | <b>75</b> |



AP-82589



плоский сифон для душевого поддона

1 1/2" x 40, плоский, регулируемый, клик-клак (пластиковый), с гибкой трубой 40-50

|                                 |           |
|---------------------------------|-----------|
| материал сифона                 | АБС       |
| диаметр решетки, мм             | 70        |
| габаритная высота сифона, мм    | 95        |
| входное отверстие               | 1 1/2"    |
| выходное отверстие              | 40 мм     |
| гибкая труба                    | 40-50     |
| длина гибкой трубы, мм          | 220-370   |
| вес штуки нетто, кг             | 0,260     |
| <b>количество в коробке, шт</b> | <b>50</b> |



## СИФОНЫ ДЛЯ ДУШЕВЫХ ПОДДОНОВ и ДУШЕВЫХ КАБИН

ДХ-521 сифон «клик-кляк» для душевого поддона, высота h= 62 мм



Сифон для душевого поддона 1 1/2" x 50, «клик-кляк»

|                                 |                |
|---------------------------------|----------------|
| материал трапа                  | пластик        |
| материал выпуска                | пластик / хром |
| грибок завальцован              | металл         |
| диаметр слива душ. поддона, мм  | 50             |
| диаметр выхода, мм              | 40             |
| вес штуки нетто, кг             | 0,182          |
| <b>количество в коробке, шт</b> | <b>25</b>      |

ДХ-522 сифон «клик-кляк» для душевого поддона, высота h= 62 мм



Сифон для душевого поддона 1 1/2" x 50, «клик-кляк», с гибкой трубой 40–50

|                                 |                  |
|---------------------------------|------------------|
| материал трапа                  | пластик          |
| материал выпуска                | пластик / хром   |
| грибок завальцован              | металл           |
| диаметр слива душ. поддона, мм  | 50               |
| диаметр выхода, мм              | 40               |
| гибкая труба                    | 40–50, L= 650 мм |
| <b>количество в коробке, шт</b> | <b>45</b>        |

ДХ-523 сифон «клик-кляк» для душевого поддона, высота h= 62 мм



Сифон для душевого поддона 1 1/2" x 50, «клик-кляк», с переходной трубой 45° 40–40/50

|                                 |                |
|---------------------------------|----------------|
| материал трапа                  | пластик        |
| материал выпуска                | пластик / хром |
| грибок завальцован              | металл         |
| диаметр слива душ. поддона, мм  | 50             |
| диаметр выхода, мм              | 40             |
| переходная труба                | 45° 40–40/50   |
| <b>количество в коробке, шт</b> | <b>20</b>      |

ДХ-501 сифон для душевого поддона, высота h= 52 мм



Сифон для душевого поддона 1 1/2" x 50, высота h= 52 мм, решетка – пластик / хром

|                                 |                |
|---------------------------------|----------------|
| материал трапа                  | пластик        |
| материал решетки                | пластик / хром |
| диаметр решетки, мм             | 83             |
| высота сифона без решетки, мм   | 52             |
| диаметр слива душ. поддона, мм  | 50             |
| диаметр выхода, мм              | 1 1/2"         |
| вес штуки нетто, кг             | 0,160          |
| <b>количество в коробке, шт</b> | <b>25</b>      |

## СИФОНЫ ДЛЯ ДУШЕВЫХ ПОДДОНОВ и ДУШЕВЫХ КАБИН

ДХ-511 сифон для душевого поддона, высота h= 78 мм



Сифон для душевого поддона 1 1/2" x 50, высота h= 78 мм, пластик / хром

|                                 |                |
|---------------------------------|----------------|
| материал трапа                  | пластик        |
| материал решетки                | пластик / хром |
| диаметр решетки, мм             | 74             |
| высота сифона без решетки, мм   | 78             |
| диаметр слива душ. поддона, мм  | 50             |
| диаметр выхода, мм              | 40             |
| вес штуки нетто, кг             | 0,230          |
| <b>количество в коробке, шт</b> | <b>65</b>      |

ДХ-601 сифон для душевого поддона, высота h= 62 мм



Сифон для душевого поддона 1 1/2" x 60, высота h= 62 мм, пластик / хром

|                                 |                |
|---------------------------------|----------------|
| материал трапа                  | пластик        |
| материал решетки                | пластик / хром |
| диаметр решетки, мм             | 90             |
| высота сифона без решетки, мм   | 62             |
| диаметр слива душ. поддона, мм  | 60             |
| диаметр выхода, мм              | 40             |
| вес штуки нетто, кг             | 0,160          |
| <b>количество в коробке, шт</b> | <b>25</b>      |

ДХ-901 сифон для душевого поддона, высота h= 58 мм



Сифон для душевого поддона 1 1/2" x 90, высота h= 58 мм, пластик / хром

|                                 |                |
|---------------------------------|----------------|
| материал трапа                  | пластик        |
| материал решетки                | пластик / хром |
| диаметр решетки, мм             | 115            |
| высота сифона без решетки, мм   | 58             |
| диаметр слива душ. поддона, мм  | 90             |
| диаметр выхода, мм              | 40             |
| вес штуки нетто, кг             | 0,250          |
| <b>количество в коробке, шт</b> | <b>65</b>      |

ДХ-911 сифон для душевого поддона, высота h= 65 мм



Сифон для душевого поддона 1 1/2" x 90, высота h= 65 мм, пластик / хром

|                                 |                |
|---------------------------------|----------------|
| материал трапа                  | пластик        |
| материал решетки                | пластик / хром |
| диаметр решетки, мм             | 115            |
| высота сифона без решетки, мм   | 65             |
| диаметр слива душ. поддона, мм  | 90             |
| диаметр выхода, мм              | 40             |
| вес штуки нетто, кг             | 0,250          |
| <b>количество в коробке, шт</b> | <b>65</b>      |

## СИФОНЫ ДЛЯ ДУШЕВЫХ ПОДДОНОВ и ДУШЕВЫХ КАБИН

ДХ-502 сифон для душ. поддона 1 1/2" x 50, высота h= 52 мм



|                                 |                        |
|---------------------------------|------------------------|
| материал трапа                  | пластик                |
| материал решетки                | пластик / хром         |
| диаметр решетки, мм             | 83                     |
| высота сифона без решетки, мм   | 52                     |
| диаметр слива душ. поддона, мм  | 50                     |
| диаметр выхода, мм              | 1 1/2"                 |
| гибкая труба                    | 1 1/2" - 50, L= 650 мм |
| <b>количество в коробке, шт</b> | <b>50</b>              |

ДХ-512 сифон для душ. поддона 1 1/2" x 50, высота h= 78 мм



|                                 |                    |
|---------------------------------|--------------------|
| материал трапа                  | пластик            |
| материал решетки                | пластик / хром     |
| диаметр решетки, мм             | 74                 |
| высота сифона без решетки, мм   | 78                 |
| диаметр слива душ. поддона, мм  | 50                 |
| диаметр выхода, мм              | 40                 |
| гибкая труба                    | 40 - 50, L= 650 мм |
| <b>количество в коробке, шт</b> | <b>40</b>          |

ДХ-513 сифон для душ. поддона 1 1/2" x 50, высота h= 78 мм



|                                 |                |
|---------------------------------|----------------|
| материал трапа                  | пластик        |
| материал решетки                | пластик / хром |
| диаметр решетки, мм             | 74             |
| высота сифона без решетки, мм   | 78             |
| диаметр слива душ. поддона, мм  | 50             |
| диаметр выхода, мм              | 40             |
| переходная труба                | 45° 40-40/50   |
| <b>количество в коробке, шт</b> | <b>45</b>      |

ДХ-602 сифон для душ. поддона 1 1/2" x 60, высота h= 62 мм



|                                 |                  |
|---------------------------------|------------------|
| материал трапа                  | пластик          |
| материал решетки                | пластик / хром   |
| диаметр решетки, мм             | 90               |
| высота сифона без решетки, мм   | 62               |
| диаметр слива душ. поддона, мм  | 60               |
| диаметр выхода, мм              | 40               |
| гибкая труба                    | 40-50, L= 650 мм |
| <b>количество в коробке, шт</b> | <b>55</b>        |

ДХ-603 сифон для душ. поддона 1 1/2" x 60, высота h= 62 мм



|                                 |                |
|---------------------------------|----------------|
| материал трапа                  | пластик        |
| материал решетки                | пластик / хром |
| диаметр решетки, мм             | 90             |
| высота сифона без решетки, мм   | 62             |
| диаметр слива душ. поддона, мм  | 60             |
| диаметр выхода, мм              | 40             |
| переходная труба                | 45° 40-40/50   |
| <b>количество в коробке, шт</b> | <b>60</b>      |

## СИФОНЫ ДЛЯ ДУШЕВЫХ ПОДДОНОВ и ДУШЕВЫХ КАБИН

ДХ-902 сифон для душ. поддона 1 1/2" x 90, высота h= 58 мм



|                                 |                  |
|---------------------------------|------------------|
| материал трапа                  | пластик          |
| материал решетки                | пластик / хром   |
| диаметр решетки, мм             | 115              |
| высота сифона без решетки, мм   | 58               |
| диаметр слива душ. поддона, мм  | 90               |
| диаметр выхода, мм              | 40               |
| гибкая труба                    | 40-50, L= 650 мм |
| <b>количество в коробке, шт</b> | <b>40</b>        |

ДХ-903 сифон для душ. поддона 1 1/2" x 90, высота h= 58 мм



|                                 |                |
|---------------------------------|----------------|
| материал трапа                  | пластик        |
| материал решетки                | пластик / хром |
| диаметр решетки, мм             | 115            |
| высота сифона без решетки, мм   | 58             |
| диаметр слива душ. поддона, мм  | 90             |
| диаметр выхода, мм              | 40             |
| переходная труба                | 45° 40-40/50   |
| <b>количество в коробке, шт</b> | <b>45</b>      |

ДХ-912 сифон для душ. поддона 1 1/2" x 90, высота h= 65 мм



|                                 |                  |
|---------------------------------|------------------|
| материал трапа                  | пластик          |
| материал решетки                | пластик / хром   |
| диаметр решетки, мм             | 115              |
| высота сифона без решетки, мм   | 65               |
| диаметр слива душ. поддона, мм  | 90               |
| диаметр выхода, мм              | 40               |
| гибкая труба                    | 40-50, L= 650 мм |
| <b>количество в коробке, шт</b> | <b>40</b>        |

ДХ-913 сифон для душ. поддона 1 1/2" x 90, высота h= 65 мм



|                                 |                |
|---------------------------------|----------------|
| материал трапа                  | пластик        |
| материал решетки                | пластик / хром |
| диаметр решетки, мм             | 115            |
| высота сифона без решетки, мм   | 65             |
| диаметр слива душ. поддона, мм  | 90             |
| диаметр выхода, мм              | 40             |
| переходная труба                | 45° 40-40/50   |
| <b>количество в коробке, шт</b> | <b>40</b>      |

## ТРАПЫ ДЛЯ ДУШЕВЫХ КОМНАТ

**ТО-2115** с пластиковой решеткой 150 x 150 мм, высота h= 54 мм



Трап вертикальный с пластиковой решеткой 150x150 мм с выпуском 50 мм

|                                 |              |
|---------------------------------|--------------|
| материал трапа                  | полипропилен |
| материал решетки                | полипропилен |
| размер решетки, мм              | 150x150      |
| выходное отверстие, мм          | 50           |
| высота, мм                      | 54           |
| вес штуки нетто, кг             | 0,212        |
| <b>количество в коробке, шт</b> | <b>60</b>    |

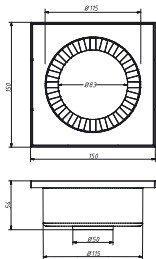

**ТО-3110** с пластик. решеткой 100x100 мм, высота h= 110–160 мм



Трап горизонтальный регулируемый с пластиковой решеткой 100x100 мм, с выпуском 50 мм

|                                 |              |
|---------------------------------|--------------|
| материал трапа                  | полипропилен |
| материал решетки                | полипропилен |
| размер решетки, мм              | 100 x 100    |
| выходное отверстие, мм          | 50           |
| габаритная высота сифона, мм    | 110–160      |
| вес штуки нетто, кг             | 0,315        |
| <b>количество в коробке, шт</b> | <b>23</b>    |



**ТО-3210** с металл. решеткой 100 x 100 мм, высота h= 110–160 мм



Трап горизонтальный регулируемый с металлической решеткой 100x100 мм, с выпуском 50 мм

|                                 |              |
|---------------------------------|--------------|
| материал трапа                  | полипропилен |
| материал решетки                | нерж. сталь  |
| размер решетки, мм              | 100 x 100    |
| выходное отверстие, мм          | 50           |
| габаритная высота сифона, мм    | 110–160      |
| вес штуки нетто, кг             | 0,348        |
| <b>количество в коробке, шт</b> | <b>23</b>    |

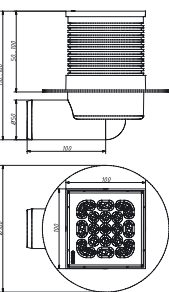

**P-1010** Решетка нержавеющая 100x100 мм



|                                 |             |
|---------------------------------|-------------|
| материал трапа                  | нерж. сталь |
| размер решетки, мм              | 100 x 100   |
| вес штуки нетто, кг             | —           |
| <b>количество в коробке, шт</b> | <b>10</b>   |



**P-1515** Решетка нержавеющая 150x150 мм



|                                 |             |
|---------------------------------|-------------|
| материал трапа                  | нерж. сталь |
| размер решетки, мм              | 150 x 150   |
| вес штуки нетто, кг             | 0,199       |
| <b>количество в коробке, шт</b> | <b>10</b>   |

## ЛИНЕЙНЫЕ И УГЛОВЫЕ ТРАПЫ ДЛЯ ДУШЕВЫХ КОМНАТ

**ТП 60-800** Линейный трап-лоток для душа напольный



Трап-лоток для душа напольный. Длина трапа: L = 800 мм

|                                 |              |
|---------------------------------|--------------|
| материал слива                  | полипропилен |
| материал решётки                | нерж. сталь  |
| выходное отверстие, мм          | 50           |
| длина трапа, мм                 | L= 800       |
| вес штуки нетто, кг             | 1,540        |
| размер коробки, мм              | 880x210x100  |
| <b>количество в коробке, шт</b> | <b>1</b>     |

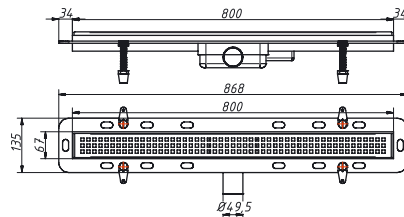

**ТП 60-1000** Линейный трап-лоток для душа напольный



Трап-лоток для душа напольный. Длина трапа: L = 1000 мм

|                                 |              |
|---------------------------------|--------------|
| материал слива                  | полипропилен |
| материал решётки                | нерж. сталь  |
| выходное отверстие, мм          | 50           |
| длина трапа, мм                 | L= 1000      |
| вес штуки нетто, кг             | 1,820        |
| размер коробки, мм              | 1080x210x100 |
| <b>количество в коробке, шт</b> | <b>1</b>     |

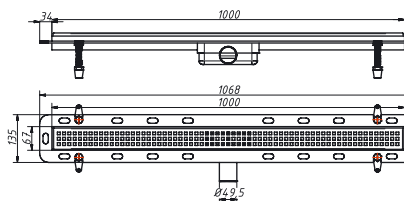

**ТУ-250** Угловой трап для душа напольный



Трап для душа напольный угловой. Размер трапа: 250 x 250 мм

|                                 |              |
|---------------------------------|--------------|
| материал слива                  | полипропилен |
| материал решётки                | нерж. сталь  |
| выходное отверстие, мм          | 50           |
| размер трапа, мм                | 250 x 250    |
| вес штуки нетто, кг             | 1,300        |
| размер коробки, мм              | 400x220x125  |
| <b>количество в коробке, шт</b> | <b>1</b>     |

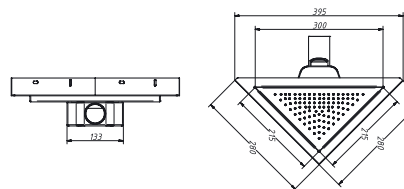

гибкая труба 40-40/50



**AC-1010** длина гибкой трубы L=650 мм

Гибкая труба 40-40/50  
**max длина – 650 мм**

|                                 |              |
|---------------------------------|--------------|
| материал гибкой трубы           | полипропилен |
| входное отверстие, мм           | 40           |
| выходное отверстие, мм          | 40/50        |
| длина гибкой трубы, мм          | 320-650      |
| вес штуки нетто, кг             | 0,085        |
| <b>количество в коробке, шт</b> | <b>115</b>   |

**AC-10101** длина гибкой трубы L=850 мм

Гибкая труба 40-40/50  
**max длина – 850 мм**

|                                 |              |
|---------------------------------|--------------|
| материал гибкой трубы           | полипропилен |
| входное отверстие, мм           | 40           |
| выходное отверстие, мм          | 40/50        |
| длина гибкой трубы, мм          | 360-850      |
| вес штуки нетто, кг             | 0,100        |
| <b>количество в коробке, шт</b> | <b>110</b>   |

**AC-10102** длина гибкой трубы L=1250 мм

Гибкая труба 40-40/50  
**max длина – 1250 мм**

|                                 |              |
|---------------------------------|--------------|
| материал гибкой трубы           | полипропилен |
| входное отверстие, мм           | 40           |
| выходное отверстие, мм          | 40/50        |
| длина гибкой трубы, мм          | 470-1250     |
| вес штуки нетто, кг             | 0,121        |
| <b>количество в коробке, шт</b> | <b>75</b>    |

**AC-1001** длина гибкой трубы L=370 мм

Гибкая труба 40-40/50  
**max длина – 370 мм**

|                                 |              |
|---------------------------------|--------------|
| материал гибкой трубы           | полипропилен |
| входное отверстие, мм           | 40           |
| выходное отверстие, мм          | 40/50        |
| длина гибкой трубы, мм          | 220-370      |
| вес штуки нетто, кг             | 0,062        |
| <b>количество в коробке, шт</b> | <b>150</b>   |

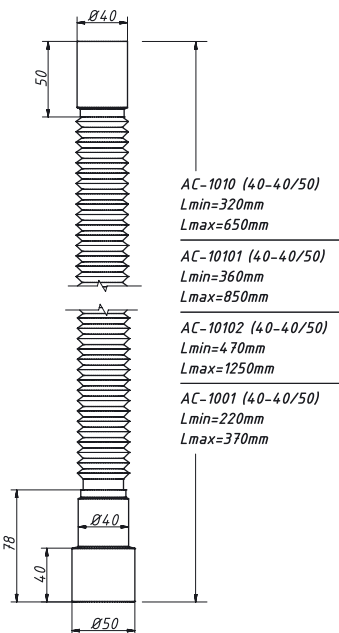

гибкая труба 1 1/2" x 40/50



**AC-1013** длина гибкой трубы L=650 мм

Гибкая труба 1 1/2" x 40/50  
**max длина – 650 мм**

|                                 |               |
|---------------------------------|---------------|
| материал гибкой трубы           | полипропилен  |
| входное отверстие               | 1 1/2"        |
| выходное отверстие, мм          | 40/50         |
| длина гибкой трубы, мм          | 320-650       |
| торцевая прокладка П-4040       | 1 шт. (40 мм) |
| вес штуки нетто, кг             | 0,097         |
| <b>количество в коробке, шт</b> | <b>100</b>    |

**AC-10131** длина гибкой трубы L=850 мм

Гибкая труба 1 1/2" x 40/50  
**max длина – 850 мм**

|                                 |               |
|---------------------------------|---------------|
| материал гибкой трубы           | полипропилен  |
| входное отверстие               | 1 1/2"        |
| выходное отверстие, мм          | 40/50         |
| длина гибкой трубы, мм          | 360-850       |
| торцевая прокладка П-4040       | 1 шт. (40 мм) |
| вес штуки нетто, кг             | 0,111         |
| <b>количество в коробке, шт</b> | <b>95</b>     |

**AC-10132** длина гибкой трубы L=1250 мм

Гибкая труба 1 1/2" x 40/50  
**max длина – 1250 мм**

|                                 |               |
|---------------------------------|---------------|
| материал гибкой трубы           | полипропилен  |
| входное отверстие               | 1 1/2"        |
| выходное отверстие, мм          | 40/50         |
| длина гибкой трубы, мм          | 470-1250      |
| торцевая прокладка П-4040       | 1 шт. (40 мм) |
| вес штуки нетто, кг             | 0,136         |
| <b>количество в коробке, шт</b> | <b>75</b>     |

**AC-1003** длина гибкой трубы L=370 мм

Гибкая труба 1 1/2" x 40/50  
**max длина – 370 мм**

|                                 |               |
|---------------------------------|---------------|
| материал гибкой трубы           | полипропилен  |
| входное отверстие               | 1 1/2"        |
| выходное отверстие, мм          | 40/50         |
| длина гибкой трубы, мм          | 220-370       |
| торцевая прокладка П-4040       | 1 шт. (40 мм) |
| вес штуки нетто, кг             | 0,074         |
| <b>количество в коробке, шт</b> | <b>130</b>    |

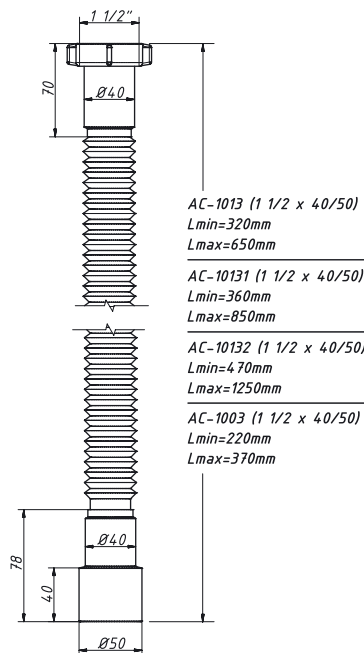

**П-4040**  
прокладка торцевая 40

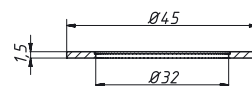

гибкая труба 40-40

**АС-1011** длина гибкой трубы L=650 мм

Гибкая труба 40-40,  
**тах длина – 650 мм**

|                                 |              |
|---------------------------------|--------------|
| материал гибкой трубы           | полипропилен |
| входное отверстие, мм           | 40           |
| выходное отверстие, мм          | 40           |
| длина гибкой трубы, мм          | 320-650      |
| вес штуки нетто, кг             | 0,074        |
| <b>количество в коробке, шт</b> | <b>150</b>   |

**АС-10111** длина гибкой трубы L=850 мм

Гибкая труба 40-40,  
**тах длина – 850 мм**

|                                 |            |
|---------------------------------|------------|
| длина гибкой трубы, мм          | 360-850    |
| вес штуки нетто, кг             | 0,094      |
| <b>количество в коробке, шт</b> | <b>135</b> |

**АС-10112** длина гибкой трубы L=1250 мм

Гибкая труба 40-40,  
**тах длина – 1250 мм**

|                                 |            |
|---------------------------------|------------|
| длина гибкой трубы, мм          | 470-1250   |
| вес штуки нетто, кг             | 0,120      |
| <b>количество в коробке, шт</b> | <b>105</b> |

гибкая труба 1 1/2" x 40

**АС-1012** длина гибкой трубы L=650 мм

Гибкая труба 1 1/2" x 40,  
**тах длина – 650 мм**

|                                 |               |
|---------------------------------|---------------|
| входное отверстие               | 1 1/2"        |
| выходное отверстие, мм          | 40            |
| длина гибкой трубы, мм          | 320-650       |
| торцевая прокладка П-4040       | 1 шт. (40 мм) |
| вес штуки нетто, кг             | 0,086         |
| <b>количество в коробке, шт</b> | <b>120</b>    |

**АС-10121** длина гибкой трубы L=850 мм

Гибкая труба 1 1/2" x 40,  
**тах длина – 850 мм**

|                                 |               |
|---------------------------------|---------------|
| длина гибкой трубы, мм          | 360-850       |
| торцевая прокладка П-4040       | 1 шт. (40 мм) |
| вес штуки нетто, кг             | 0,103         |
| <b>количество в коробке, шт</b> | <b>110</b>    |

**АС-10122** длина гибкой трубы L=1250 мм

Гибкая труба 1 1/2" x 40,  
**тах длина – 1250 мм**

|                                 |               |
|---------------------------------|---------------|
| длина гибкой трубы, мм          | 470-1250      |
| торцевая прокладка П-4040       | 1 шт. (40 мм) |
| вес штуки нетто, кг             | 0,128         |
| <b>количество в коробке, шт</b> | <b>80</b>     |

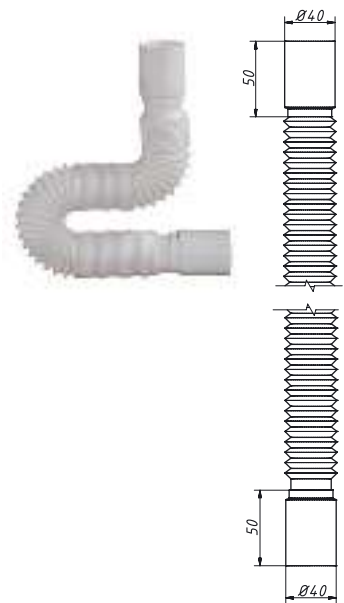

**П-4040**  
прокладка  
торцевая 40

гибкая труба 1 1/4" x 40

**АС-1014** длина гибкой трубы L=650 мм

Гибкая труба 1 1/4" x 40,  
**тах длина – 650 мм**

|                                 |               |
|---------------------------------|---------------|
| входное отверстие               | 1 1/4"        |
| выходное отверстие, мм          | 40            |
| длина гибкой трубы, мм          | 320-650       |
| торцевая прокладка П-4032       | 1 шт. (32 мм) |
| вес штуки нетто, кг             | 0,081         |
| <b>количество в коробке, шт</b> | <b>140</b>    |

**АС-10141** длина гибкой трубы L=850 мм

Гибкая труба 1 1/4" x 40,  
**тах длина – 850 мм**

|                                 |               |
|---------------------------------|---------------|
| длина гибкой трубы, мм          | 360-850       |
| торцевая прокладка П-4032       | 1 шт. (32 мм) |
| вес штуки нетто, кг             | 0,121         |
| <b>количество в коробке, шт</b> | <b>120</b>    |

**АС-10142** длина гибкой трубы L=1250 мм

Гибкая труба 1 1/4" x 40,  
**тах длина – 1250 мм**

|                                 |               |
|---------------------------------|---------------|
| длина гибкой трубы, мм          | 470-1250      |
| торцевая прокладка П-4032       | 1 шт. (32 мм) |
| вес штуки нетто, кг             | 0,126         |
| <b>количество в коробке, шт</b> | <b>85</b>     |



**П-4032**  
прокладка  
торцевая 32

гибкая труба 1 1/4" x 40/50

**АС-1015** длина гибкой трубы L=650 мм

Гибкая труба 1 1/4" x 40/50,  
**тах длина – 650 мм**

|                                 |               |
|---------------------------------|---------------|
| входное отверстие               | 1 1/4"        |
| выходное отверстие, мм          | 40/50         |
| длина гибкой трубы, мм          | 320-650       |
| торцевая прокладка П-4032       | 1 шт. (32 мм) |
| вес штуки нетто, кг             | 0,088         |
| <b>количество в коробке, шт</b> | <b>115</b>    |

**АС-10151** длина гибкой трубы L=850 мм

Гибкая труба 1 1/4" x 40/50,  
**тах длина – 850 мм**

|                                 |               |
|---------------------------------|---------------|
| длина гибкой трубы, мм          | 360-850       |
| торцевая прокладка П-4032       | 1 шт. (32 мм) |
| вес штуки нетто, кг             | 0,104         |
| <b>количество в коробке, шт</b> | <b>100</b>    |

**АС-10152** длина гибкой трубы L=1250 мм

Гибкая труба 1 1/4" x 40/50,  
**тах длина – 1250 мм**

|                                 |               |
|---------------------------------|---------------|
| длина гибкой трубы, мм          | 470-1250      |
| торцевая прокладка П-4032       | 1 шт. (32 мм) |
| вес штуки нетто, кг             | 0,130         |
| <b>количество в коробке, шт</b> | <b>75</b>     |



**П-4032**  
прокладка  
торцевая 32



гибкая труба 40-32

**АС-1016** длина гибкой трубы L=650 мм

Гибкая труба 40-32,  
макс длина – 650 мм

|                                 |              |
|---------------------------------|--------------|
| материал гибкой трубы           | полипропилен |
| входное отверстие               | 40           |
| выходное отверстие, мм          | 32           |
| длина гибкой трубы, мм          | 320-650      |
| вес штуки нетто, кг             | 0,071        |
| <b>количество в коробке, шт</b> | <b>155</b>   |



**АС-10162** длина гибкой трубы L=1250 мм

Гибкая труба 40-32,  
макс длина – 1250 мм

|                                 |              |
|---------------------------------|--------------|
| материал гибкой трубы           | полипропилен |
| входное отверстие               | 40           |
| выходное отверстие, мм          | 32           |
| длина гибкой трубы, мм          | 470-1250     |
| вес штуки нетто, кг             | 0,114        |
| <b>количество в коробке, шт</b> | <b>100</b>   |

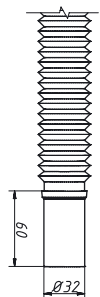

гибкая труба 1 1/2" x 32

**АС-1017** длина гибкой трубы L=650 мм

Гибкая труба 1 1/2" x 32,  
макс длина – 650 мм

|                                 |               |
|---------------------------------|---------------|
| материал гибкой трубы           | полипропилен  |
| входное отверстие               | 1 1/2"        |
| выходное отверстие, мм          | 32            |
| длина гибкой трубы, мм          | 320-650       |
| торцевая прокладка П-4040       | 1 шт. (40 мм) |
| вес штуки нетто, кг             | 0,089         |
| <b>количество в коробке, шт</b> | <b>115</b>    |



**АС-10172** длина гибкой трубы L=1250 мм

Гибкая труба 1 1/2" x 32,  
макс длина – 1250 мм

|                                 |               |
|---------------------------------|---------------|
| материал гибкой трубы           | полипропилен  |
| входное отверстие               | 1 1/2"        |
| выходное отверстие, мм          | 32            |
| длина гибкой трубы, мм          | 470-1250      |
| торцевая прокладка П-4040       | 1 шт. (40 мм) |
| вес штуки нетто, кг             | 0,129         |
| <b>количество в коробке, шт</b> | <b>85</b>     |

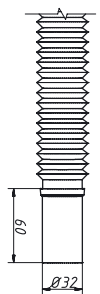

гибкая труба 1 1/4" x 32

**АС-1018** длина гибкой трубы L=650 мм

Гибкая труба 1 1/4" x 32,  
макс длина – 650 мм

|                                 |               |
|---------------------------------|---------------|
| материал гибкой трубы           | полипропилен  |
| входное отверстие               | 1 1/4"        |
| выходное отверстие, мм          | 32            |
| длина гибкой трубы, мм          | 320-650       |
| торцевая прокладка П-4032       | 1 шт. (32 мм) |
| вес штуки нетто, кг             | 0,080         |
| <b>количество в коробке, шт</b> | <b>135</b>    |



**АС-10182** длина гибкой трубы L=1250 мм

Гибкая труба 1 1/4" x 32,  
макс длина – 1250 мм

|                                 |               |
|---------------------------------|---------------|
| материал гибкой трубы           | полипропилен  |
| входное отверстие               | 1 1/4"        |
| выходное отверстие, мм          | 32            |
| длина гибкой трубы, мм          | 470-1250      |
| торцевая прокладка П-4032       | 1 шт. (32 мм) |
| вес штуки нетто, кг             | 0,121         |
| <b>количество в коробке, шт</b> | <b>80</b>     |

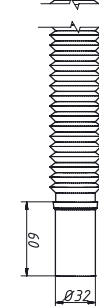

гибкая труба 32 x 32

**АС-1004** длина гибкой трубы L=370 мм

Гибкая труба 32 x 32,  
макс длина – 370 мм

|                                 |              |
|---------------------------------|--------------|
| материал гибкой трубы           | полипропилен |
| входное отверстие               | 32           |
| выходное отверстие, мм          | 32           |
| длина гибкой трубы, мм          | 200-370      |
| вес штуки нетто, кг             | 0,052        |
| <b>количество в коробке, шт</b> | <b>200</b>   |



**АС-1019** длина гибкой трубы L=650 мм

Гибкая труба 32 x 32,  
макс длина – 650 мм

|                        |              |
|------------------------|--------------|
| материал гибкой трубы  | полипропилен |
| входное отверстие      | 32           |
| выходное отверстие, мм | 32           |
| длина гибкой трубы, мм | 280-650      |
| вес штуки нетто, кг    | 0,078        |
| <b>в коробке, шт</b>   | <b>160</b>   |

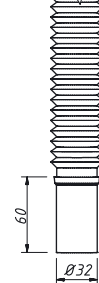

## ГИБКИЕ ТРУБЫ

**АС-1002** гибкая труба 32 x 40/50, длина гибкой трубы L=370 мм



Гибкая труба 32 x 40/50,  
**max длина – 370 мм**

|                                  |              |
|----------------------------------|--------------|
| материал гибкой трубы            | полипропилен |
| входное отверстие                | 32           |
| выходное отверстие, мм           | 40/50        |
| длина гибкой трубы, мм           | 210–370      |
| вес штуки нетто, кг              | 0,064        |
| вес коробки брутто (+/- 0,1), кг | 10,430       |
| <b>количество в коробке, шт</b>  | <b>150</b>   |

**АС-1020** гибкая труба 32 x 40/50, длина гибкой трубы L=700 мм



Гибкая труба 32 x 40/50,  
**max длина – 700 мм**

|                                  |              |
|----------------------------------|--------------|
| материал гибкой трубы            | полипропилен |
| входное отверстие                | 32           |
| выходное отверстие, мм           | 40/50        |
| длина гибкой трубы, мм           | 320–700      |
| вес штуки нетто, кг              | 0,086        |
| вес коробки брутто (+/- 0,1), кг | 12,88        |
| <b>количество в коробке, шт</b>  | <b>140</b>   |

**АС-1022** гибкая труба 32 – 50, длина гибкой трубы L=650 мм



Гибкая труба 32–50,  
**max длина – 650 мм**

|                                  |              |
|----------------------------------|--------------|
| материал гибкой трубы            | полипропилен |
| входное отверстие                | 32           |
| выходное отверстие, мм           | 50           |
| длина гибкой трубы, мм           | 280–650      |
| вес штуки нетто, кг              | 0,086        |
| вес коробки брутто (+/- 0,1), кг | –            |
| <b>количество в коробке, шт</b>  | <b>–</b>     |

**АС-1021** гибкая труба 40 – 50, длина гибкой трубы L=650 мм



Гибкая труба 40–50,  
**max длина – 650 мм**

|                                  |              |
|----------------------------------|--------------|
| материал гибкой трубы            | полипропилен |
| входное отверстие                | 40           |
| выходное отверстие, мм           | 50           |
| длина гибкой трубы, мм           | 280–650      |
| вес штуки нетто, кг              | 0,088        |
| вес коробки брутто (+/- 0,1), кг | 10,980       |
| вес нетто (+/- 0,1), кг          | 10,100       |
| <b>кол-во в коробке, шт</b>      | <b>115</b>   |

## ГИБКИЕ ТРУБЫ

**АС-1321** гибкая труба 1 1/2" x 50, длина гибкой трубы L=610 мм



**П-4040**  
прокладка  
торцевая 40

Гибкая труба 1 1/2" x 50  
**max длина – 610 мм**

|                                  |               |
|----------------------------------|---------------|
| материал гибкой трубы            | полипропилен  |
| входное отверстие                | 1 1/2"        |
| выходное отверстие, мм           | 50            |
| длина гибкой трубы, мм           | 610           |
| торцевая прокладка П-4040        | 1 шт. (40 мм) |
| вес штуки нетто, кг              | 0,1005        |
| вес коробки брутто (+/- 0,1), кг | 12,940        |
| <b>количество в коробке, шт</b>  | <b>120</b>    |

**АС-13221** гибкая труба 1 1/2" x 50, длина гибкой трубы L=1190 мм



**П-4040**  
прокладка  
торцевая 40

Гибкая труба 1 1/2" x 50  
**max длина – 1190 мм**

|                                  |               |
|----------------------------------|---------------|
| материал гибкой трубы            | полипропилен  |
| входное отверстие                | 1 1/2"        |
| выходное отверстие, мм           | 50            |
| длина гибкой трубы, мм           | 1190          |
| торцевая прокладка П-4040        | 1 шт. (40 мм) |
| вес штуки нетто, кг              | 0,136         |
| вес коробки брутто (+/- 0,1), кг | 11,300        |
| <b>количество в коробке, шт</b>  | <b>75</b>     |

**АС-1521** гибкая труба 1 1/4" x 50, длина гибкой трубы L=630 мм



**Новинка!**

**П-4032**  
прокладка  
торцевая 32

Гибкая труба 1 1/4" x 50  
**max длина – 630 мм**

|                                  |               |
|----------------------------------|---------------|
| материал гибкой трубы            | полипропилен  |
| входное отверстие                | 1 1/4"        |
| выходное отверстие, мм           | 50            |
| длина гибкой трубы, мм           | 630           |
| торцевая прокладка П-4032        | 1 шт. (32 мм) |
| вес штуки нетто, кг              | 0,081         |
| вес коробки брутто (+/- 0,1), кг | –             |
| <b>количество в коробке, шт</b>  | <b>–</b>      |

**АС-15221** гибкая труба 1 1/4" x 50, длина гибкой трубы L=1200 мм



**Новинка!**

**П-4032**  
прокладка  
торцевая 32

Гибкая труба 1 1/4" x 50  
**max длина – 1200 мм**

|                                  |               |
|----------------------------------|---------------|
| материал гибкой трубы            | полипропилен  |
| входное отверстие                | 1 1/4"        |
| выходное отверстие, мм           | 50            |
| длина гибкой трубы, мм           | 1200          |
| торцевая прокладка П-4032        | 1 шт. (32 мм) |
| вес штуки нетто, кг              | –             |
| вес коробки брутто (+/- 0,1), кг | –             |
| <b>количество в коробке, шт</b>  | <b>–</b>      |

**BC-1010** гибкая труба 40 x 40/50 угловая 90°, длина гибкой трубы L=700 мм



**Новинка!**

**YouTube** Гибкая труба 40 x 40/50 угловая 90°, **max длина – 700 мм**

|                                 |              |
|---------------------------------|--------------|
| материал гибкой трубы           | полипропилен |
| входное отверстие               | 40           |
| выходное отверстие, мм          | 40/50        |
| дополнительно угол для сифона   | 1 1/2" x 40  |
| длина гибкой трубы, мм          | 700          |
| вес штуки нетто, кг             | 0,126        |
| <b>количество в коробке, шт</b> | <b>70</b>    |

**BC-1001** гибкая труба 40 x 40/50 угловая 90°

**YouTube** Гибкая труба 40 x 40/50 угловая 90°, **max длина – 400 мм**

|                                 |              |
|---------------------------------|--------------|
| материал гибкой трубы           | полипропилен |
| входное отверстие               | 40           |
| выходное отверстие, мм          | 40/50        |
| дополнительно угол для сифона   | 1 1/2" x 40  |
| длина гибкой трубы, мм          | 400          |
| вес штуки нетто, кг             | –            |
| <b>количество в коробке, шт</b> | <b>–</b>     |

**BC-10102** гибкая труба 40 x 40/50 угловая 90°

**YouTube** Гибкая труба 40 x 40/50 угловая 90°, **max длина – 1240 мм**

|                                 |              |
|---------------------------------|--------------|
| материал гибкой трубы           | полипропилен |
| входное отверстие               | 40           |
| выходное отверстие, мм          | 40/50        |
| дополнительно угол для сифона   | 1 1/2" x 40  |
| длина гибкой трубы, мм          | 1240         |
| вес штуки нетто, кг             | –            |
| <b>количество в коробке, шт</b> | <b>–</b>     |

**AC-1101** гибкая труба 40/50 x 40/50, длина гибкой трубы L=690 мм

**max длина – 690 мм**

|                                  |              |
|----------------------------------|--------------|
| материал гибкой трубы            | полипропилен |
| входное/выходное отверстие       | 40/50        |
| длина гибкой трубы, мм           | 690          |
| вес коробки брутто (+/- 0,1), кг | 11,520       |
| <b>кол-во в коробке, шт</b>      | <b>100</b>   |

**AC-11011** гибкая труба 40/50 x 40/50

**max длина – 1200 мм**

|                                  |              |
|----------------------------------|--------------|
| материал гибкой трубы            | полипропилен |
| входное/выходное отверстие       | 40/50        |
| длина гибкой трубы, мм           | 1200         |
| вес коробки брутто (+/- 0,1), кг | 11,660       |
| <b>кол-во в коробке, шт</b>      | <b>70</b>    |

**AC-10135** гибкая труба с отводом, длина гибкой трубы L=650 мм



**П-4040**

прокладка торцевая 40  
2 шт.

Гибкая труба 1 1/2" x 40/50 без выпуска, с одним отводом, **max длина – L = 650 мм**

|                                  |               |
|----------------------------------|---------------|
| материал гибкой трубы            | полипропилен  |
| входное отверстие                | 1 1/2"        |
| выходное отверстие, мм           | 40/50         |
| длина гибкой трубы, мм           | 320–650       |
| торцевая прокладка П-4040        | 2 шт. (40 мм) |
| вес штуки нетто, кг              | 0,150         |
| вес коробки брутто (+/- 0,1), кг | 13,250        |
| <b>количество в коробке, шт</b>  | <b>65</b>     |

**AC-101315** длина гибкой трубы L=850 мм

Гибкая труба 1 1/2" x 40/50 без выпуска, с одним отводом, **max длина – L = 850 мм**

|                                  |               |
|----------------------------------|---------------|
| материал гибкой трубы            | полипропилен  |
| входное отверстие                | 1 1/2"        |
| выходное отверстие, мм           | 40/50         |
| длина гибкой трубы, мм           | 360–850       |
| торцевая прокладка П-4040        | 2 шт. (40 мм) |
| вес штуки нетто, кг              | –             |
| вес коробки брутто (+/- 0,1), кг | –             |
| <b>количество в коробке, шт</b>  | <b>–</b>      |

**AC-101325** длина гибкой трубы L=1250 мм

Гибкая труба 1 1/2" x 40/50 без выпуска, с одним отводом, **max длина – L = 1250 мм**

|                                  |               |
|----------------------------------|---------------|
| материал гибкой трубы            | полипропилен  |
| входное отверстие                | 1 1/2"        |
| выходное отверстие, мм           | 40/50         |
| длина гибкой трубы, мм           | 470–1250      |
| торцевая прокладка П-4040        | 2 шт. (40 мм) |
| вес штуки нетто, кг              | 0,185         |
| вес коробки брутто (+/- 0,1), кг | 11,400        |
| <b>количество в коробке, шт</b>  | <b>55</b>     |

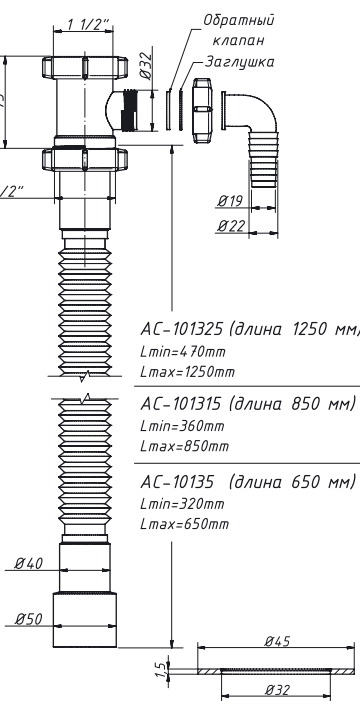

**AC-10175** гибкая труба с отводом, длина гибкой трубы L=650 мм



**П-4040**

прокладка торцевая 40  
2 шт.

Гибкая труба 1 1/2" x 32 без выпуска, с одним отводом

|                                  |               |
|----------------------------------|---------------|
| материал гибкой трубы            | полипропилен  |
| входное отверстие                | 1 1/2"        |
| выходное отверстие, мм           | 32            |
| длина гибкой трубы, мм           | 320–650       |
| торцевая прокладка П-4040        | 2 шт. (40 мм) |
| вес штуки нетто, кг              | –             |
| вес коробки брутто (+/- 0,1), кг | –             |
| <b>количество в коробке, шт</b>  | <b>–</b>      |

**АС-1013М** гибкая труба 1 1/2" x 40/50, длина гибкой трубы L=650 мм



Гибкая труба 1 1/2" x 40/50,  
**макс длина – 650 мм**

|                                 |               |
|---------------------------------|---------------|
| материал гибкой трубы           | полипропилен  |
| входное отверстие               | 1 1/2"        |
| гайка 1 1/2"                    | латунь/хром   |
| выходное отверстие, мм          | 40/50         |
| длина гибкой трубы, мм          | 320–650       |
| торцевая прокладка П-4040       | 1 шт. (40 мм) |
| вес штуки нетто, кг             | 0,103         |
| <b>количество в коробке, шт</b> | <b>100</b>    |

**АС-10132М** длина гибкой трубы L=1250 мм

Гибкая труба 1 1/2" x 40/50,  
**макс длина – 1250 мм**

|                                 |               |
|---------------------------------|---------------|
| материал гибкой трубы           | полипропилен  |
| входное отверстие               | 1 1/2"        |
| гайка 1 1/2"                    | латунь/хром   |
| выходное отверстие, мм          | 40/50         |
| длина гибкой трубы, мм          | 470–1250      |
| торцевая прокладка П-4040       | 1 шт. (40 мм) |
| вес штуки нетто, кг             | 0,146         |
| <b>количество в коробке, шт</b> | <b>75</b>     |

**П-4040**  
прокладка  
торцевая 40



**АС-1017М** гибкая труба 1 1/2" x 32, длина гибкой трубы L=650 мм



Гибкая труба 1 1/2" x 32,  
**макс длина – 650 мм**

|                                 |               |
|---------------------------------|---------------|
| материал гибкой трубы           | полипропилен  |
| входное отверстие               | 1 1/2"        |
| гайка 1 1/2"                    | латунь/хром   |
| выходное отверстие, мм          | 32            |
| длина гибкой трубы, мм          | 320–650       |
| торцевая прокладка П-4040       | 1 шт. (40 мм) |
| вес штуки нетто, кг             | 0,095         |
| <b>количество в коробке, шт</b> | <b>115</b>    |

**АС-1015М** гибкая труба 1 1/4" x 40/50, длина гибкой трубы L=650 мм



Гибкая труба 1 1/4" x 40/50,  
**макс длина – 650 мм**

|                                 |               |
|---------------------------------|---------------|
| материал гибкой трубы           | полипропилен  |
| входное отверстие               | 1 1/4"        |
| гайка 1 1/4"                    | латунь/хром   |
| выходное отверстие, мм          | 40/50         |
| длина гибкой трубы, мм          | 320–650       |
| торцевая прокладка П-4032       | 1 шт. (32 мм) |
| вес штуки нетто, кг             | 0,092         |
| <b>количество в коробке, шт</b> | <b>115</b>    |

**АС-1018М** гибкая труба 1 1/4" x 32, длина гибкой трубы L=650 мм



Гибкая труба 1 1/4" x 32,  
**макс длина – 650 мм**

|                                 |               |
|---------------------------------|---------------|
| материал гибкой трубы           | полипропилен  |
| входное отверстие               | 1 1/4"        |
| гайка 1 1/4"                    | латунь/хром   |
| выходное отверстие, мм          | 32            |
| длина гибкой трубы, мм          | 320–650       |
| торцевая прокладка П-4032       | 1 шт. (32 мм) |
| вес штуки нетто, кг             | 0,084         |
| <b>количество в коробке, шт</b> | <b>135</b>    |

## ШЛАНГИ ГОФРИРОВАННЫЕ ( универсальные )

AC-2010 

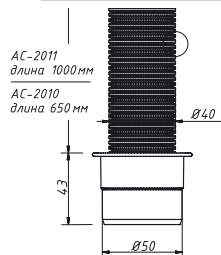

гибкая труба 1 1/2" x 40, L = 650 мм

Гибкая гофрированная труба 1 1/2" x 40, тах длина – 650 мм

|                             |           |
|-----------------------------|-----------|
| выходное отверстие, мм      | 40        |
| диаметр гибкой трубы, мм    | 40        |
| длина гибкой трубы, мм      | 650       |
| переходник, мм              | 50        |
| цвет                        | белый     |
| вес штуки нетто, кг         | 0,148     |
| <b>кол-во в коробке, шт</b> | <b>45</b> |

AC-2011  L = 1000 мм

Гибкая гофрированная труба 1 1/2" x 40 цвет: белый; тах длина – 1000 мм

|                                  |           |
|----------------------------------|-----------|
| выходное отверстие, мм           | 40        |
| диаметр гибкой трубы, мм         | 40        |
| длина гибкой трубы, мм           | 1000      |
| переходник, мм                   | 50        |
| вес коробки брутто (+/- 0,1), кг | 2,680     |
| <b>кол-во в коробке, шт</b>      | <b>15</b> |

AC-2012  L = 2000 мм

Гибкая гофрированная труба 1 1/2" x 40 цвет: белый; тах длина – 2000 мм

|                                  |          |
|----------------------------------|----------|
| выходное отверстие, мм           | 40       |
| диаметр гибкой трубы, мм         | 40       |
| длина гибкой трубы, мм           | 2000     |
| переходник, мм                   | 50       |
| вес коробки брутто (+/- 0,1), кг | 1,760    |
| <b>кол-во в коробке, шт</b>      | <b>7</b> |

AC-2013 гибкая труба 1 1/4" x 32, длина гибкой трубы L max = 1000 мм

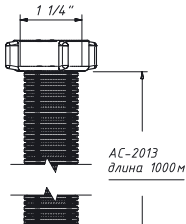

Гибкая труба 1 1/4" x 32, цвет: белый; тах длина – 1000 мм

|                                  |              |
|----------------------------------|--------------|
| материал гибкой трубы            | полипропилен |
| выходное отверстие               | 1 1/4"       |
| выходное отверстие, мм           | 32           |
| длина гибкой трубы, мм           | 1000         |
| вес коробки брутто (+/- 0,1), кг | 2,670        |
| <b>кол-во в коробке, шт</b>      | <b>20</b>    |

шланг гофрированный

**ШГ40-1 (бухта) D= 40 мм, L = 30 м**

Шланг гофрированный универсальный. Цвет: **белый** (матерал – полипропилен)

|                              |                 |
|------------------------------|-----------------|
| диаметр шланга: D, мм        | 40              |
| длина бухты, метр            | 30              |
| размер бухты, мм             | 700 x 700 x 210 |
| вес бухты, кг                | 2,570           |
| <b>кол-во на палете, шт.</b> | <b>20</b>       |

**ШГ40-2 (бухта) D= 40 мм, L = 30 м**

Шланг гофрированный универсальный. Цвет: **черный** (матерал – полипропилен)

|                              |                 |
|------------------------------|-----------------|
| диаметр шланга: D, мм        | 40              |
| длина бухты, метр            | 30              |
| размер бухты, мм             | 700 x 700 x 210 |
| вес бухты, кг                | 2,570           |
| <b>кол-во на палете, шт.</b> | <b>20</b>       |

## ШЛАНГИ ГОФРИРОВАННЫЕ ( универсальные )

шланг гофрированный

**ШГ32-1 (бухта) D= 32 мм, L = 50 м**

Шланг гофрированный универсальный. Цвет: **белый** (матерал – полипропилен)

|                              |          |
|------------------------------|----------|
| диаметр шланга: D, мм        | 32       |
| длина бухты, метр            | 50       |
| вес бухты, кг                | 1,420    |
| <b>кол-во на палете, шт.</b> | <b>-</b> |



шланг гофрированный **ШГ 25 D= 25 мм, L = 30 м (бухта)**

**ШГ 25-1 (бухта)**

|                              |              |
|------------------------------|--------------|
| материал шланга              | полипропилен |
| диаметр шланга:              | D= 25 мм     |
| длина бухты:                 | 30 метров    |
| вес бухты:                   | 1,540 кг     |
| <b>кол-во на палете, шт.</b> | <b>48</b>    |

**ШГ 25-1 (бухта)**

Цвет: **белый**



**ШГ 25-2 (бухта)**

Цвет: **черный**



**ШГ 25-3 (бухта)**

Цвет: **желтый**



**ШГ 25-4 (бухта)**

Цвет: **зеленый**



**ШГ 25-5 (бухта)**

Цвет: **синий**



**ШГ 25-6 (бухта)**

Цвет: **красный**

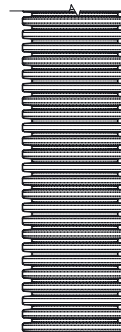
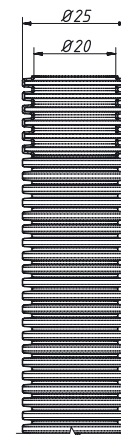

**PВ-41009** (горизонтальный)



Сифон для писсуара с выходом D 50 и отводом 50 мм (горизонтальный)

|                               |                |
|-------------------------------|----------------|
| материал сифона               | полипропилен   |
| материал манжеты              | резина         |
| тип сифона                    | писсуарный     |
| тип подключения к писсуару    | горизонтальный |
| тип подключения к канализации | горизонтальный |
| входное отверстие сифона, мм  | 50             |
| выходное отверстие сифона, мм | 40             |
| <b>кол-во в коробке, шт</b>   | <b>15</b>      |

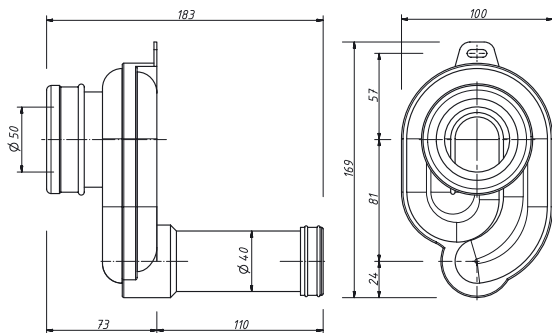

**PВ-51009** (вертикальный)



Сифон для писсуара с выходом D 50 и отводом 40/50 мм (вертикальный)

|                               |                |
|-------------------------------|----------------|
| материал сифона               | полипропилен   |
| материал манжеты              | резина         |
| тип сифона                    | писсуарный     |
| тип подключения к писсуару    | горизонтальный |
| тип подключения к канализации | вертикальный   |
| входное отверстие сифона, мм  | 50             |
| выходное отверстие сифона, мм | 40/50          |
| <b>кол-во в коробке, шт</b>   | <b>15</b>      |



**P-3100**

манжеты D=40 мм и D=46 мм



Сифон 1 1/4" x 40, для писсуара, (с манжетами D= 40 мм и D= 46 мм)

|                                  |              |
|----------------------------------|--------------|
| материал сифона                  | полипропилен |
| диаметр горловины, мм            | 70           |
| входное отверстие                | 1 1/4"       |
| выходное отверстие, мм           | 40           |
| габаритная высота сифона, мм     | 215-260      |
| манжеты (2 шт.) D=, мм           | 40 и 46      |
| вес штуки нетто, кг              | 0,192        |
| вес коробки брутто (+/- 0,1), кг | 13,550       |
| <b>кол-во в коробке, шт</b>      | <b>65</b>    |

**P-31009**

манжеты D=40 мм и D=46 мм



Сифон 1 1/4" x 40, для писсуара, с гибкой трубой 40-40/50

|                              |              |
|------------------------------|--------------|
| материал сифона              | полипропилен |
| диаметр горловины, мм        | 70           |
| входное отверстие            | 1 1/4"       |
| выходное отверстие, мм       | 40           |
| габаритная высота сифона, мм | 215-260      |
| манжеты (2 шт.) D=, мм       | 40 и 46      |
| гибкая труба                 | 40-40/50     |
| длина гибкой трубы, мм       | 310-650      |
| <b>кол-во в коробке, шт</b>  | <b>20</b>    |

**PВ-31009**

манжеты D=40 мм и D=46 мм



Сифон 1 1/4" x 40, для писсуара, с прямой трубой 40-40

|                              |              |
|------------------------------|--------------|
| материал сифона              | полипропилен |
| диаметр горловины, мм        | 70           |
| входное отверстие            | 1 1/4"       |
| выходное отверстие, мм       | 40           |
| габаритная высота сифона, мм | 215-260      |
| манжеты (2 шт.) D=, мм       | 40 и 46      |
| прямая труба                 | 40-40        |
| длина прямой трубы, мм       | 200          |
| <b>кол-во в коробке, шт</b>  | <b>20</b>    |

**P-100**

манжеты D=40 мм и D=46 мм



Комплект для писсуара с манжетами D= 40 мм / D= 46 мм

|                                  |              |
|----------------------------------|--------------|
| материал сифона                  | полипропилен |
| материал манжет                  | ПВХ          |
| манжеты (2 шт.) D=, мм           | 40 и 46      |
| диаметр горловины, мм            | 70           |
| диаметр выхода, мм               | 32           |
| вес штуки нетто, кг              | 0,192        |
| вес коробки брутто (+/- 0,1), кг | 4,260        |
| <b>кол-во в коробке, шт</b>      | <b>50</b>    |

Крышки универсальные серии КД из МДФ – покрытие плёнка ПВХ



**КД 01** – крепл. метал. с эксцентриком  
**КД 01 М** – крепл. метал. с микролифтом  
 Цвет: **белый глянец**

|                         |             |
|-------------------------|-------------|
| покрытие крышки         | плёнка ПВХ  |
| индивидуальная упаковка | коробка     |
| вес шт. нетто, кг       | 3,0         |
| <b>кол-во в коробке</b> | <b>5 шт</b> |



**КД 02** – крепл. метал. с эксцентриком  
**КД 02 М** – крепл. метал. с микролифтом  
 Цвет: **белая шагрень**

|                         |             |
|-------------------------|-------------|
| покрытие крышки         | плёнка ПВХ  |
| индивидуальная упаковка | коробка     |
| вес шт. нетто, кг       | 3,0         |
| <b>кол-во в коробке</b> | <b>5 шт</b> |



**КД 03** – крепл. метал. с эксцентриком  
**КД 03 М** – крепл. метал. с микролифтом  
 Цвет: **бук капучино**

|                         |             |
|-------------------------|-------------|
| покрытие крышки         | плёнка ПВХ  |
| индивидуальная упаковка | коробка     |
| вес шт. нетто, кг       | 3,0         |
| <b>кол-во в коробке</b> | <b>5 шт</b> |



**КД 04** – крепл. метал. с эксцентриком  
**КД 04 М** – крепл. метал. с микролифтом  
 Цвет: **роза белая**

|                         |             |
|-------------------------|-------------|
| покрытие крышки         | плёнка ПВХ  |
| индивидуальная упаковка | коробка     |
| вес шт. нетто, кг       | 3,0         |
| <b>кол-во в коробке</b> | <b>5 шт</b> |



**КД 05** – крепл. метал. с эксцентриком  
**КД 05 М** – крепл. метал. с микролифтом  
 Цвет: **дуб с патиной**

|                         |             |
|-------------------------|-------------|
| покрытие крышки         | плёнка ПВХ  |
| индивидуальная упаковка | коробка     |
| вес шт. нетто, кг       | 3,0         |
| <b>кол-во в коробке</b> | <b>5 шт</b> |



**КД 06** – крепл. метал. с эксцентриком  
**КД 06 М** – крепл. метал. с микролифтом  
 Цвет: **дуб сокальскийкий**

|                         |             |
|-------------------------|-------------|
| покрытие крышки         | плёнка ПВХ  |
| индивидуальная упаковка | коробка     |
| вес шт. нетто, кг       | 3,0         |
| <b>кол-во в коробке</b> | <b>5 шт</b> |

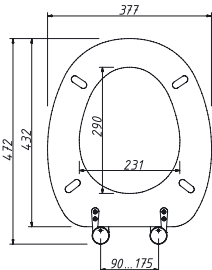
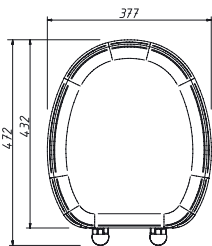

**КМ-1**

Комплект крепления к деревянной крышке (метал./покр. хром с эксцентриком)



Крышки универсальные серии КД из МДФ – покрытие плёнка ПВХ



**КД 07** – крепл. метал. с эксцентриком  
**КД 07 М** – крепл. метал. с микролифтом  
 Цвет: **подводный мир**

|                         |             |
|-------------------------|-------------|
| покрытие крышки         | плёнка ПВХ  |
| индивидуальная упаковка | коробка     |
| вес шт. нетто, кг       | 3,0         |
| <b>кол-во в коробке</b> | <b>5 шт</b> |



**КД 08** – крепл. метал. с эксцентриком  
**КД 08 М** – крепл. метал. с микролифтом  
 Цвет: **тоскана**

|                         |             |
|-------------------------|-------------|
| покрытие крышки         | плёнка ПВХ  |
| индивидуальная упаковка | коробка     |
| вес шт. нетто, кг       | 3,0         |
| <b>кол-во в коробке</b> | <b>5 шт</b> |



**КД 09** – крепл. метал. с эксцентриком  
**КД 09 М** – крепл. метал. с микролифтом  
 Цвет: **роза красная**

|                         |             |
|-------------------------|-------------|
| покрытие крышки         | плёнка ПВХ  |
| индивидуальная упаковка | коробка     |
| вес шт. нетто, кг       | 3,0         |
| <b>кол-во в коробке</b> | <b>5 шт</b> |

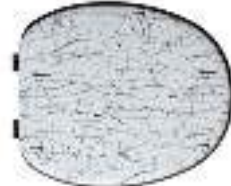

**КД 10** – крепл. метал. с эксцентриком  
**КД 10 М** – крепл. метал. с микролифтом  
 Цвет: **арт графит/графит**

|                         |             |
|-------------------------|-------------|
| покрытие крышки         | плёнка ПВХ  |
| индивидуальная упаковка | коробка     |
| вес шт. нетто, кг       | 3,0         |
| <b>кол-во в коробке</b> | <b>5 шт</b> |



**КД 11** – крепл. метал. с эксцентриком  
**КД 11 М** – крепл. метал. с микролифтом  
 Цвет: **ель умбра**

|                         |             |
|-------------------------|-------------|
| покрытие крышки         | плёнка ПВХ  |
| индивидуальная упаковка | коробка     |
| вес шт. нетто, кг       | 3,0         |
| <b>кол-во в коробке</b> | <b>5 шт</b> |



**КД 12** – крепл. метал. с эксцентриком  
**КД 12 М** – крепл. метал. с микролифтом  
 Цвет: **жемчуг**

|                         |             |
|-------------------------|-------------|
| покрытие крышки         | плёнка ПВХ  |
| индивидуальная упаковка | коробка     |
| вес шт. нетто, кг       | 3,0         |
| <b>кол-во в коробке</b> | <b>5 шт</b> |



**КМ-2**

Комплект крепления к деревянной крышке (метал./покр. хром с микролифтом)



Крышки для унитаза регулируемые серии К (крепление пластиковое)



**К-01** – крышка для унитаза регулируемая. Цвет: **белая**

материал крышки – полипропилен  
индивидуальная упаковка – п/эт пакет  
вес: шт. 0,969 кг / коробки 16,600 кг  
**кол-во в коробке – 16 шт**



**К-01-2** – крышка для унитаза регулируемая. Цвет: **темно-серая**

материал крышки – полипропилен  
индивидуальная упаковка – п/эт пакет  
вес: шт. 0,969 кг / коробки 16,600 кг  
**кол-во в коробке – 16 шт**



**К-02** – крышка для унитаза регулируемая. Цвет: **голубая**

материал крышки – полипропилен  
индивидуальная упаковка – п/эт пакет  
вес: шт. 0,969 кг / коробки 16,600 кг  
**кол-во в коробке – 16 шт**



**К-03** – крышка для унитаза регулируемая. Цвет: **розовая**

материал крышки – полипропилен  
индивидуальная упаковка – п/эт пакет  
вес: шт. 0,969 кг / коробки 16,600 кг  
**кол-во в коробке – 16 шт**



**К-04** – крышка для унитаза регулируемая. Цвет: **салатовая**

материал крышки – полипропилен  
индивидуальная упаковка – п/эт пакет  
вес: шт. 0,969 кг / коробки 16,600 кг  
**кол-во в коробке – 16 шт**



**К-05** – крышка для унитаза регулируемая. Цвет: **темно-синяя**

материал крышки – полипропилен  
индивидуальная упаковка – п/эт пакет  
вес: шт. 0,969 кг / коробки 16,600 кг  
**кол-во в коробке – 16 шт**



**К-06** – крышка для унитаза регулируемая. Цвет: **белая перламутр**

материал крышки – полипропилен  
индивидуальная упаковка – п/эт пакет  
вес: шт. 0,969 кг / коробки 16,600 кг  
**кол-во в коробке – 16 шт**

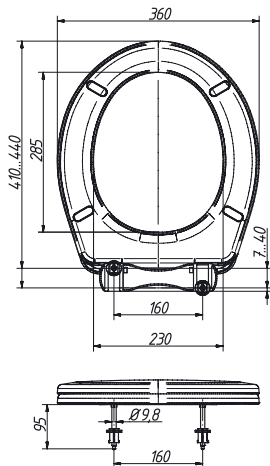

Крышки для унитаза регулируемые серии К (крепление пластиковое)



**К-07-2** – крышка для унитаза регулируемая. Цвет: **коричневая**

материал крышки – полипропилен  
индивидуальная упаковка – п/эт пакет  
вес: шт. 0,969 кг / коробки 16,600 кг  
**кол-во в коробке – 16 шт**



**К-08-2** – крышка для унитаза регулируемая. Цвет: **фиолетовая**

материал крышки – полипропилен  
индивидуальная упаковка – п/эт пакет  
вес: шт. 0,969 кг / коробки 16,600 кг  
**кол-во в коробке – 16 шт**



**К-09** – крышка для унитаза регулируемая. Цвет: **бирюза**

материал крышки – полипропилен  
индивидуальная упаковка – п/эт пакет  
вес: шт. 0,969 кг / коробки 16,600 кг  
**кол-во в коробке – 16 шт**



**К-10** – крышка для унитаза регулируемая. Цвет: **зеленая**

материал крышки – полипропилен  
индивидуальная упаковка – п/эт пакет  
вес: шт. 0,969 кг / коробки 16,600 кг  
**кол-во в коробке – 16 шт**



**К-11** – крышка для унитаза регулируемая. Цвет: **бежевая**

материал крышки – полипропилен  
индивидуальная упаковка – п/эт пакет  
вес: шт. 0,969 кг / коробки 16,600 кг  
**кол-во в коробке – 16 шт**



**К-12** – крышка для унитаза регулируемая. Цвет: **металлик**

материал крышки – полипропилен  
индивидуальная упаковка – п/эт пакет  
вес: шт. 0,969 кг / коробки 16,600 кг  
**кол-во в коробке – 16 шт**

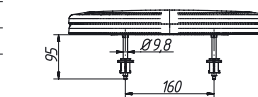
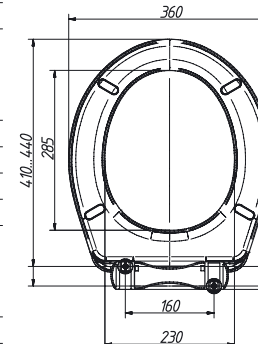
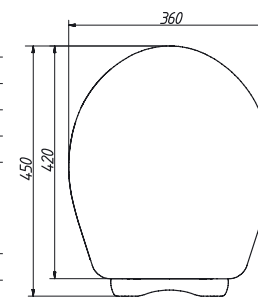

**ККУ-1**

Комплект крепления к пластиковой крышке серии К

материал крепления полипропилен





Крышки для унитаза регулируемые серии К (крепление пластиковое)



Новинка!



Новинка!



Новинка!

**К-14** – крышка для унитаза регулируемая. Цвет: **чёрная (матовая)**

материал крышки – полипропилен  
индивидуальная упаковка – п/эт пакет  
вес: шт. 0,969 кг / коробки 16,600 кг  
**кол-во в коробке – 16 шт**

**К-15** – крышка для унитаза регулируемая. Цвет: **оливковая**

материал крышки – полипропилен  
индивидуальная упаковка – п/эт пакет  
вес: шт. 0,969 кг / коробки 16,600 кг  
**кол-во в коробке – 16 шт**

**К-16** – крышка для унитаза регулируемая. Цвет: **пепел розы**

материал крышки – полипропилен  
индивидуальная упаковка – п/эт пакет  
вес: шт. 0,969 кг / коробки 16,600 кг  
**кол-во в коробке – 16 шт**

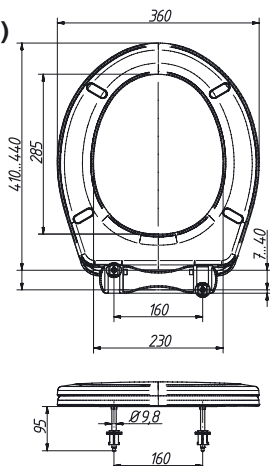

Крышки для унитаза регулируемые серии KB (крепление пластиковое)



**KB1-1** – крышка для унитаза регулируемая. Цвет: **белая**

материал крышки – полипропилен  
индивидуальная упаковка – п/эт пакет  
вес: шт. 0,927 кг / коробки 13,150 кг  
**кол-во в коробке – 13 шт**



**KB1-2** – крышка для унитаза регулируемая. Цвет: **голубая**

материал крышки – полипропилен  
индивидуальная упаковка – п/эт пакет  
вес: шт. 0,927 кг / коробки 13,150 кг  
**кол-во в коробке – 13 шт**



**KB1-3** – крышка для унитаза регулируемая. Цвет: **розовая**

материал крышки – полипропилен  
индивидуальная упаковка – п/эт пакет  
вес: шт. 0,927 кг / коробки 13,150 кг  
**кол-во в коробке – 13 шт**

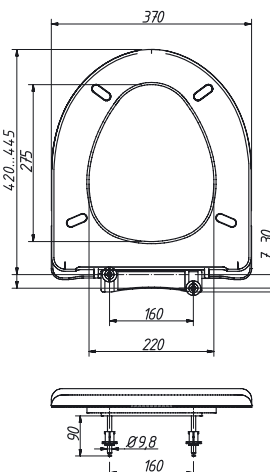

Крышки для унитаза регулируемые серии KB (крепление пластиковое)



**KB1-4** – крышка для унитаза регулируемая. Цвет: **салатовая**

материал крышки – полипропилен  
индивидуальная упаковка – п/эт пакет  
вес: шт. 0,927 кг / коробки 13,150 кг  
**кол-во в коробке – 13 шт**



**KB1-5** – крышка для унитаза регулируемая. Цвет: **темно-синяя**

материал крышки – полипропилен  
индивидуальная упаковка – п/эт пакет  
вес: шт. 0,927 кг / коробки 13,150 кг  
**кол-во в коробке – 13 шт**



**KB1-12** – крышка для унитаза регулируемая. Цвет: **металлик**

материал крышки – полипропилен  
индивидуальная упаковка – п/эт пакет  
вес: шт. 0,927 кг / коробки 13,150 кг  
**кол-во в коробке – 13 шт**



**KB1-14** – крышка для унитаза регулируемая. Цвет: **чёрная (матовая)**

материал крышки – полипропилен  
индивидуальная упаковка – п/эт пакет  
вес: шт. 0,927 кг / коробки 13,150 кг  
**кол-во в коробке – 13 шт**



**KB1-15** – крышка для унитаза регулируемая. Цвет: **оливковая**

материал крышки – полипропилен  
индивидуальная упаковка – п/эт пакет  
вес: шт. 0,927 кг / коробки 13,150 кг  
**кол-во в коробке – 13 шт**



**KB1-16** – крышка для унитаза регулируемая. Цвет: **пепел розы**

материал крышки – полипропилен  
индивидуальная упаковка – п/эт пакет  
вес: шт. 0,927 кг / коробки 13,150 кг  
**кол-во в коробке – 13 шт**

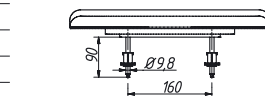
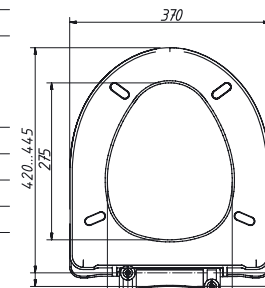
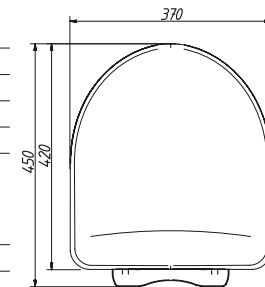

**ККВ-3**

Комплект крепления к пластиковой крышке серии KB

материал крепления полипропилен



Крышки для унитаза серии КР (крепление пластиковое)



**KP3-1** – крышка для унитаза  
Цвет: **белая**

материал крышки – полипропилен  
индивидуальная упаковка – п/эт пакет  
вес: шт. 1,000 кг / коробки 14,100 кг  
**кол-во в коробке – 16 шт**



**KP3-5** – крышка для унитаза  
Цвет: **темно-синяя**

материал крышки – полипропилен  
индивидуальная упаковка – п/эт пакет  
вес: шт. 1,000 кг / коробки 14,100 кг  
**кол-во в коробке – 16 шт**



**KP3-6** – крышка для унитаза  
Цвет: **белая перламутр**

материал крышки – полипропилен  
индивидуальная упаковка – п/эт пакет  
вес: шт. 1,000 кг / коробки 14,100 кг  
**кол-во в коробке – 16 шт**



**KP3-12** – крышка для унитаза  
Цвет: **металлик**

материал крышки – полипропилен  
индивидуальная упаковка – п/эт пакет  
вес: шт. 1,000 кг / коробки 14,100 кг  
**кол-во в коробке – 16 шт**



**KP3-14** – крышка для унитаза  
Цвет: **чёрная (матовая)**

материал крышки – полипропилен  
индивидуальная упаковка – п/эт пакет  
вес: шт. 1,000 кг / коробки 14,100 кг  
**кол-во в коробке – 16 шт**



**KP3-15** – крышка для унитаза  
Цвет: **оливковая**

материал крышки – полипропилен  
индивидуальная упаковка – п/эт пакет  
вес: шт. 1,000 кг / коробки 14,100 кг  
**кол-во в коробке – 16 шт**



**KP3-16** – крышка для унитаза  
Цвет: **пепел розы**

материал крышки – полипропилен  
индивидуальная упаковка – п/эт пакет  
вес: шт. 1,000 кг / коробки 14,100 кг  
**кол-во в коробке – 16 шт**

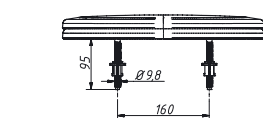

**ККР-2**

Комплект крепления к пластиковой крышке серии КР

материал крепления полипропилен



Крышки для унитаза регулируемые серии КУ (крепление пластиковое)



**KU2-1** – крышка для унитаза регулируемая. Цвет: **белая**

материал крышки – полипропилен  
индивидуальная упаковка – п/эт пакет  
вес: шт. 0,975 кг / коробки 16,700 кг  
**кол-во в коробке – 16 шт**



**KU2-5** – крышка для унитаза регулируемая. Цвет: **темно-синяя**

материал крышки – полипропилен  
индивидуальная упаковка – п/эт пакет  
вес: шт. 0,975 кг / коробки 16,700 кг  
**кол-во в коробке – 16 шт**



**KU2-6** – крышка для унитаза регулируемая. Цвет: **белая перламутр**

материал крышки – полипропилен  
индивидуальная упаковка – п/эт пакет  
вес: шт. 0,975 кг / коробки 16,700 кг  
**кол-во в коробке – 16 шт**



**KU2-12** – крышка для унитаза регулируемая. Цвет: **металлик**

материал крышки – полипропилен  
индивидуальная упаковка – п/эт пакет  
вес: шт. 0,975 кг / коробки 16,700 кг  
**кол-во в коробке – 16 шт**



**KU2-14** – крышка для унитаза регулируемая. Цвет: **чёрная (матовая)**

материал крышки – полипропилен  
индивидуальная упаковка – п/эт пакет  
вес: шт. 0,975 кг / коробки 16,700 кг  
**кол-во в коробке – 16 шт**



**KU2-15** – крышка для унитаза регулируемая. Цвет: **оливковая**

материал крышки – полипропилен  
индивидуальная упаковка – п/эт пакет  
вес: шт. 0,975 кг / коробки 16,700 кг  
**кол-во в коробке – 16 шт**



**KU2-16** – крышка для унитаза регулируемая. Цвет: **пепел розы**

материал крышки – полипропилен  
индивидуальная упаковка – п/эт пакет  
вес: шт. 0,975 кг / коробки 16,700 кг  
**кол-во в коробке – 16 шт**

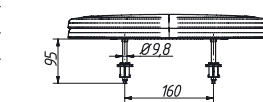
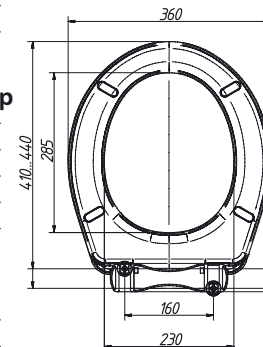
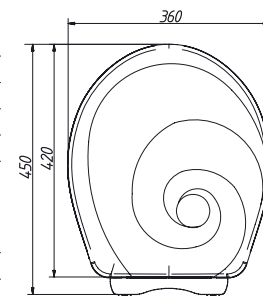

**ККУ-1**

Комплект крепления к пластиковой крышке серии КУ

материал крепления полипропилен



## КРЫШКИ ДЛЯ УНИТАЗА

### Крышки для унитаза серии KE (крепление пластиковое)

**KE-01** – крышка для унитаза

Цвет: белая

|                                  |              |
|----------------------------------|--------------|
| материал крышки                  | полипропилен |
| индивидуальная упаковка          | п/эт пакет   |
| вес штуки нетто, кг              | 0,657        |
| вес коробки нетто (+/- 0,1), кг  | 7,880        |
| вес коробки брутто (+/- 0,1), кг | 8,780        |
| <b>кол-во в коробке, шт</b>      | <b>12</b>    |

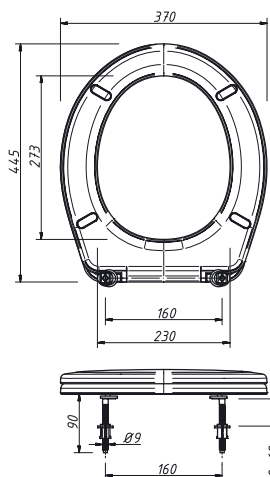

**KE - 1**

Комплект крепления к пластиковой крышке серии KE



## КРЫШКИ ДЛЯ УНИТАЗА

### таблица совместимости крышек для унитаза ОРИО и унитазов различных производителей

| производитель  | "Будфарфор" Славута, Украина |        |        |         |         |         |          |         |          |         |         |           |
|----------------|------------------------------|--------|--------|---------|---------|---------|----------|---------|----------|---------|---------|-----------|
| модель унитаза | Акцент                       | Фукура | Вектор | Коломбо | Венеция | Орхидея | Стандарт | Элегант | Оригинал | Полесье | Славута | Славута Н |
| серия крышек   | антивсплеск                  |        |        |         |         |         |          |         |          |         |         |           |
| серия К        | ■                            |        | ■      | ■       | ■       |         |          | ■       |          | ■       |         |           |
| серия KB       |                              |        |        | ■       |         |         |          |         | ■        |         |         |           |
| серия КУ       | ■                            |        | ■      | ■       | ■       |         |          | ■       |          | ■       |         |           |
| серия КР       | ■                            |        | ■      |         |         |         | ■        |         |          |         |         | ■         |

| производитель  | "ОСМ и БТ" г. Старый Оскол |         |      |         |      |      |     |        |           |       |              |
|----------------|----------------------------|---------|------|---------|------|------|-----|--------|-----------|-------|--------------|
| модель унитаза | Элиса                      | Престиж | Ардо | Эльмира | Дора | Леда | Лея | Лорена | Эльдорадо | Элиса | Суперкомпакт |
| серия К        |                            |         | ■    |         | ■    | ■    | ■   | ■      | ■         |       |              |
| серия KB       | ■                          |         |      |         |      | ■    | ■   | ■      | ■         |       |              |
| серия КУ       |                            |         | ■    |         | ■    | ■    | ■   | ■      | ■         |       |              |
| серия КР       | ■                          |         |      | ■       |      |      |     |        |           |       |              |

| производитель  | "Керамин" Беларусь |        |       |       |       |      | "Фарфор" г. Лобня |       |           |       |       |         |
|----------------|--------------------|--------|-------|-------|-------|------|-------------------|-------|-----------|-------|-------|---------|
| модель унитаза | Сити               | Верона | Гранд | Стиль | Лидер | Норд | Дебют             | Оптим | Универсал | Салют | Стиль | Нарцисс |
| серия К        |                    |        | ■     | ■     |       |      | ■                 | ■     | ■         |       |       | ■       |
| серия KB       | ■                  |        |       |       |       |      |                   |       |           |       |       | ■       |
| серия КУ       |                    |        | ■     | ■     |       |      | ■                 | ■     | ■         |       |       | ■       |
| серия КР       |                    |        |       |       |       |      |                   |       |           | ■     |       |         |

| производитель  | "Фаянс" г. Смоленск |                 |        |           |      | "Сантек" г. Чебоксары |         |      |         |        |      |        |
|----------------|---------------------|-----------------|--------|-----------|------|-----------------------|---------|------|---------|--------|------|--------|
| модель унитаза | Классический        | Рельефный бачок | Корвет | Юбилейный | Люкс | Анимо                 | Бореаль | Бриз | Сенатор | Цезарь | Ирис | Алькор |
| серия К        | ■                   | ■               |        | ■         |      | ■                     | ■       | ■    | ■       |        |      | ■      |
| серия KB       |                     |                 | ■      |           |      |                       |         |      |         | ■      | ■    |        |
| серия КУ       | ■                   | ■               |        | ■         |      | ■                     | ■       | ■    | ■       |        |      | ■      |
| серия КР       |                     |                 |        |           |      |                       |         |      |         | ■      |      |        |

| производитель  | "Кировская керамика" г. Киров |         |      |        |         |      |       |      |         |      |      |
|----------------|-------------------------------|---------|------|--------|---------|------|-------|------|---------|------|------|
| модель унитаза | Премьер                       | Элегант | Евро | Галант | Комфорт | Лири | Ресса | Вега | Элегант | Поло | Неро |
| серия К        |                               | ■       |      | ■      |         |      |       | ■    | ■       | ■    | ■    |
| серия KB       | ■                             |         |      |        |         |      |       |      | ■       |      |      |
| серия КУ       |                               | ■       |      | ■      | ■       | ■    |       | ■    | ■       | ■    | ■    |
| серия КР       | ■                             |         |      |        | ■       |      |       |      | ■       | ■    | ■    |

| производитель  | Cersanit |           |       |      |       |        |       |     |           | "Делла-Керамика" г. Ногинск |        |       |
|----------------|----------|-----------|-------|------|-------|--------|-------|-----|-----------|-----------------------------|--------|-------|
| модель унитаза | ECO 2000 | President | Koral | Nord | Zenit | Merida | Prima | Hit | Skandinav | Атлантик                    | Мелора | Виста |
| серия К        |          |           | ■     | ■    | ■     | ■      | ■     | ■   | ■         |                             |        | ■     |
| серия KB       | ■        |           |       | ■    |       |        |       |     |           |                             |        |       |
| серия КУ       |          |           | ■     | ■    | ■     | ■      | ■     | ■   | ■         |                             |        | ■     |
| серия КР       |          | ■         |       | ■    | ■     | ■      | ■     | ■   | ■         |                             |        |       |

| производитель  | "Стройполимеркерамика" г. Воротынский |       |      |        | FORMA |  |
|----------------|---------------------------------------|-------|------|--------|-------|--|
| модель унитаза | Виктория                              | Орион | Вест | Соната | 2004  |  |
| серия К        | ■                                     | ■     |      |        |       |  |
| серия KB       |                                       |       | ■    | ■      | ■     |  |
| серия КУ       | ■                                     | ■     |      |        |       |  |
| серия КР       |                                       |       |      | ■      | ■     |  |

## ККУ-1

Комплект крепления к пластиковой крышке серии К / КУ



|                             |              |
|-----------------------------|--------------|
| материал крепления          | полипропилен |
| размер коробки, мм          | 260x370x260  |
| вес нетто, кг               | 3.860        |
| вес брутто, кг              | 4.320        |
| <b>кол-во в коробке, шт</b> | <b>50</b>    |

## ККР-2

Комплект крепления к пластиковой крышке серии КР



|                             |              |
|-----------------------------|--------------|
| материал крепления          | полипропилен |
| размер коробки, мм          | 260x370x260  |
| вес нетто, кг               | 4.240        |
| вес брутто, кг              | 4.700        |
| <b>кол-во в коробке, шт</b> | <b>60</b>    |

## ККВ-3

Комплект крепления к пластиковой крышке серии КВ



|                             |              |
|-----------------------------|--------------|
| материал крепления          | полипропилен |
| размер коробки, мм          | 260x370x260  |
| вес нетто, кг               | 3.680        |
| вес брутто, кг              | 4.140        |
| <b>кол-во в коробке, шт</b> | <b>50</b>    |

## КМ-1 Комплект крепления к деревянной крышке с эксцентриком



|                             |             |
|-----------------------------|-------------|
| материал крепления          | метал./хром |
| <b>с эксцентриком</b>       |             |
| вес нетто, кг               | 0,03        |
| вес брутто, кг              | 0,80        |
| <b>кол-во в коробке, шт</b> | <b>10</b>   |

## КМ-2 Комплект крепления к деревянной крышке с микролифтом



|                             |             |
|-----------------------------|-------------|
| материал крепления          | метал./хром |
| <b>с микролифтом</b>        |             |
| вес нетто, кг               | 0,03        |
| вес брутто, кг              | 0,80        |
| <b>кол-во в коробке, шт</b> | <b>10</b>   |

## К-1

Крепёж крышки К/КУ к унитазу



|                             |              |
|-----------------------------|--------------|
| материал крепления          | полипропилен |
| размер коробки, мм          | 260x370x260  |
| вес нетто, кг               | 3.660        |
| вес брутто, кг              | 4.100        |
| <b>кол-во в коробке, шт</b> | <b>100</b>   |

## КЕ-1

Крепёж крышки КЕ к унитазу



|                             |              |
|-----------------------------|--------------|
| материал крепления          | полипропилен |
| вес нетто, кг               | -            |
| вес брутто, кг              | -            |
| <b>кол-во в коробке, шт</b> | <b>-</b>     |

## К-2

Крепёж крышки КР к унитазу



|                             |              |
|-----------------------------|--------------|
| материал крепления          | полипропилен |
| размер коробки, мм          | 260x370x260  |
| вес нетто, кг               | 3.860        |
| вес брутто, кг              | 4.340        |
| <b>кол-во в коробке, шт</b> | <b>100</b>   |

## К-3

Крепёж крышки КВ к унитазу



|                             |              |
|-----------------------------|--------------|
| материал крепления          | полипропилен |
| размер коробки, мм          | 260x370x260  |
| вес нетто, кг               | 3.440        |
| вес брутто, кг              | 3.900        |
| <b>кол-во в коробке, шт</b> | <b>100</b>   |

## КО-1

Амортизаторы для крышки к унитазу



|                             |              |
|-----------------------------|--------------|
| материал                    | полипропилен |
| размер коробки, мм          | 220x170x120  |
| вес нетто, кг               | 0.860        |
| вес брутто, кг              | 1.060        |
| <b>кол-во в коробке, шт</b> | <b>50</b>    |

## C-990P

Слив раздвижной для унитаза

Слив раздвижной для унитаза.  
Длина: L = 220 – 520 мм

|                             |              |
|-----------------------------|--------------|
| материал слива              | полипропилен |
| входное отверстие           | 75–105       |
| выходное отверстие, мм      | 100–110      |
| длина слива, мм             | 220–520      |
| вес штуки нетто, кг         | 0,415        |
| <b>кол-во в коробке, шт</b> | <b>24</b>    |

## C-999P

Слив раздвижной с выходом 110 для унитаза

Слив раздвижной с выходом 110 для унитаза.  
Длина: L = 200 – 340 мм

|                             |              |
|-----------------------------|--------------|
| материал слива              | полипропилен |
| входное отверстие           | 75–105       |
| выходное отверстие, мм      | 110          |
| длина слива, мм             | 200–340      |
| вес штуки нетто, кг         | 0,375        |
| <b>кол-во в коробке, шт</b> | <b>32</b>    |

## C-996 / 1

Слив раздвижной для унитаза, армированный

Слив раздвижной для унитаза, армированный.  
Длина: L = 270 – 550 мм

|                             |              |
|-----------------------------|--------------|
| материал слива              | полипропилен |
| входное отверстие, мм       | 85–105       |
| выходное отверстие, мм      | 100–110      |
| длина слива, мм             | 270–550      |
| вес штуки нетто, кг         | 0,430        |
| <b>кол-во в коробке, шт</b> | <b>20</b>    |

## C-995

Слив раздвижной для унитаза, армированный

Слив раздвижной для унитаза, армированный,  
сверхгибкий. Длина: L = 220 – 410 мм

|                             |              |
|-----------------------------|--------------|
| материал слива              | полипропилен |
| входное отверстие, мм       | 75–105       |
| выходное отверстие, мм      | 100–110      |
| длина слива, мм             | 220–410      |
| вес штуки нетто, кг         | 0,530        |
| <b>кол-во в коробке, шт</b> | <b>24</b>    |

## C-490

Труба фановая прямая 110



|                             |                       |
|-----------------------------|-----------------------|
| материал трубы / манжеты    | полипропилен / резина |
| входное отверстие           | 70–114                |
| диаметр трубы D=, мм        | 110                   |
| длина трубы L=, мм          | 217                   |
| вес штуки нетто, кг         | 0,321                 |
| <b>кол-во в коробке, шт</b> | <b>15</b>             |

## C-491

Труба фановая 110 x 90 (угол поворота 90°)



|                             |                       |
|-----------------------------|-----------------------|
| материал трубы / манжеты    | полипропилен / резина |
| входное отверстие           | 70–114                |
| диаметр трубы D=, мм        | 110                   |
| угол поворота               | 90°                   |
| вес штуки нетто, кг         | 0,383                 |
| <b>кол-во в коробке, шт</b> | <b>12</b>             |

## C-492

Труба фановая 110 x 45 (угол поворота 45°)



|                             |                       |
|-----------------------------|-----------------------|
| материал трубы / манжеты    | полипропилен / резина |
| входное отверстие           | 70–114                |
| диаметр трубы D=, мм        | 110                   |
| угол поворота               | 45°                   |
| вес штуки нетто, кг         | 0,310                 |
| <b>кол-во в коробке, шт</b> | <b>15</b>             |

## C-4910

Труба фановая 110 x 90 (угол поворота 90°)  
с отводом d= 40 мм

|                             |                    |
|-----------------------------|--------------------|
| материал трубы / манжеты    | полипропилен / ТЭП |
| входное отверстие, мм       | 85–105             |
| длина трубы с отводом, мм   | 308                |
| диаметр трубы D=, мм        | 110                |
| угол поворота               | 90°                |
| <b>кол-во в коробке, шт</b> | <b>16</b>          |

## C-495

Труба фановая 90° D= 110 мм,  
универсальная (поворотная)

|                             |                    |
|-----------------------------|--------------------|
| материал трубы / манжеты    | полипропилен / ТЭП |
| входное отверстие, мм       | 75–105             |
| диаметр трубы D=, мм        | 110                |
| длина трубы, мм             | 350–400            |
| угол поворота               | 90°                |
| вес штуки нетто, кг         | 0,660              |
| <b>кол-во в коробке, шт</b> | <b>12</b>          |

С-493

Гофра фановая, армированная

Гофра фановая 90° армированная



|                             |              |
|-----------------------------|--------------|
| материал трубы              | полипропилен |
| материал манжеты            | резина       |
| входное отверстие, мм       | 85-105       |
| выходное отверстие, мм      | 100-115      |
| длина гофры, мм             | 450-800      |
| вес штуки нетто, кг         | 0,750        |
| <b>кол-во в коробке, шт</b> | <b>12</b>    |

С-494

Гофра фановая, армированная с отводом

Гофра фановая 90° с отв. d= 40 мм, армированная



|                             |              |
|-----------------------------|--------------|
| материал трубы              | полипропилен |
| материал манжеты            | резина       |
| входное отверстие, мм       | 85-105       |
| выходное отверстие, мм      | 100-115      |
| длина гофры с отводом, мм   | 470-820      |
| отвод, мм                   | 40           |
| <b>кол-во в коробке, шт</b> | <b>10</b>    |

С-9980

Труба фановая прямая, с манжетой (короткая)

Труба фановая прямая



|                             |              |
|-----------------------------|--------------|
| материал трубы              | полипропилен |
| материал манжеты            | резина       |
| входное отверстие, мм       | 85-105       |
| выходное отверстие, мм      | 95-113       |
| вес штуки нетто, кг         | 0,234        |
| <b>кол-во в коробке, шт</b> | <b>43</b>    |

С-9970

Труба фановая эксцентрик, с манжетой (короткая)

Труба фановая эксцентрик



|                             |              |
|-----------------------------|--------------|
| материал трубы              | полипропилен |
| материал манжеты            | резина       |
| входное отверстие, мм       | 85-105       |
| выходное отверстие, мм      | 95-113       |
| вес штуки нетто, кг         | 0,252        |
| <b>кол-во в коробке, шт</b> | <b>43</b>    |

С-997

Манжета для унитаза (эксцентрик)



Манжета для унитаза (эксцентрик)

|                             |           |
|-----------------------------|-----------|
| материал манжеты            | ПВХ       |
| входное отверстие, мм       | 100-105   |
| выходное отверстие, мм      | 100-110   |
| длина манжеты, мм           | 95        |
| вес штуки нетто, кг         | 0,170     |
| <b>кол-во в коробке, шт</b> | <b>50</b> |

С-998

Манжета для унитаза (прямая)



Манжета для унитаза (прямая)

|                             |           |
|-----------------------------|-----------|
| материал манжеты            | ПВХ       |
| входное отверстие, мм       | 100-105   |
| выходное отверстие, мм      | 100-110   |
| длина манжеты, мм           | 95        |
| вес штуки нетто, кг         | 0,178     |
| <b>кол-во в коробке, шт</b> | <b>60</b> |

С-197

Манжета для унитаза (эксцентрик)



Манжета для унитаза (эксцентрик)

|                             |              |
|-----------------------------|--------------|
| материал манжеты            | ПВХ (мягкий) |
| входное отверстие, мм       | 90-105       |
| выходное отверстие, мм      | 100-110      |
| длина манжеты, мм           | 100          |
| вес штуки нетто, кг         | 0,230        |
| <b>кол-во в коробке, шт</b> | <b>60</b>    |

С-198

Манжета для унитаза (прямая)



Манжета для унитаза (прямая)

|                             |              |
|-----------------------------|--------------|
| материал манжеты            | ПВХ (мягкий) |
| входное отверстие, мм       | 90-105       |
| выходное отверстие, мм      | 100-110      |
| длина манжеты, мм           | 100          |
| вес штуки нетто, кг         | 0,242        |
| <b>кол-во в коробке, шт</b> | <b>60</b>    |

## ШСМ – шланг сливной для стиральной машины

| ШСМ-100 / ШСМП-100 (в индивидуальном пакете) |         |          |
|--|---------|----------|
|  | ШСМ-100 | ШСМП-100 |
| вх. / вых. отверстие, мм                     | 19 / 19 | 19 / 19  |
| длина сливного шланга, м                     | 1,00    | 1,00     |
| вес штуки нетто, кг                          | 0,098   | 0,114    |
| вес коробки брутто (+/- 0,1), кг             | 8,350   | 7,900    |
| количество в коробке, шт                     | 75      | 60       |

| ШСМ-150 / ШСМП-150 (в индивидуальном пакете) |         |          |
|--|---------|----------|
|  | ШСМ-150 | ШСМП-150 |
| вх. / вых. отверстие, мм                     | 19 / 19 | 19 / 19  |
| длина сливного шланга, м                     | 1,50    | 1,50     |
| вес штуки нетто, кг                          | 0,120   | 0,135    |
| вес коробки брутто (+/- 0,1), кг             | 8,850   | 9,150    |
| количество в коробке, шт                     | 65      | 60       |

| ШСМ-200 / ШСМП-200 (в индивидуальном пакете) |         |          |
|--|---------|----------|
|  | ШСМ-200 | ШСМП-200 |
| вх. / вых. отверстие, мм                     | 19 / 19 | 19 / 19  |
| длина сливного шланга, м                     | 2,00    | 2,00     |
| вес штуки нетто, кг                          | 0,173   | 0,200    |
| вес коробки брутто (+/- 0,1), кг             | 7,950   | 9,050    |
| количество в коробке, шт                     | 40      | 40       |

| ШСМ-250 / ШСМП-250 (в индивидуальном пакете) |         |          |
|--|---------|----------|
|  | ШСМ-250 | ШСМП-250 |
| вх. / вых. отверстие, мм                     | 19 / 19 | 19 / 19  |
| длина сливного шланга, м                     | 2,50    | 2,50     |
| вес штуки нетто, кг                          | 0,200   | 0,209    |
| вес коробки брутто (+/- 0,1), кг             | 7,050   | 6,900    |
| количество в коробке, шт                     | 30      | 28       |

| ШСМ-300 / ШСМП-300 (в индивидуальном пакете) |         |          |
|--|---------|----------|
|  | ШСМ-300 | ШСМП-300 |
| вх. / вых. отверстие, мм                     | 19 / 19 | 19 / 19  |
| длина сливного шланга, м                     | 3,00    | 3,00     |
| вес штуки нетто, кг                          | 0,211   | 0,242    |
| вес коробки брутто (+/- 0,1), кг             | 6,750   | 7,100    |
| количество в коробке, шт                     | 27      | 25       |

| ШСМ-350 / ШСМП-350 (в индивидуальном пакете) |         |          |
|--|---------|----------|
|  | ШСМ-350 | ШСМП-350 |
| вх. / вых. отверстие, мм                     | 19 / 19 | 19 / 19  |
| длина сливного шланга, м                     | 3,5     | 3,5      |
| вес штуки нетто, кг                          | 0,212   | 0,260    |
| вес коробки брутто (+/- 0,1), кг             | 6,350   | 6,250    |
| количество в коробке, шт                     | 25      | 20       |

| ШСМ-400 / ШСМП-400 (в индивидуальном пакете) |         |          |
|--|---------|----------|
|  | ШСМ-400 | ШСМП-400 |
| вх. / вых. отверстие, мм                     | 19 / 19 | 19 / 19  |
| длина сливного шланга, м                     | 4,00    | 4,00     |
| вес штуки нетто, кг                          | 0,305   | 0,328    |
| вес коробки брутто (+/- 0,1), кг             | 7,150   | 6,950    |
| количество в коробке, шт                     | 20      | 18       |

| ШСМ-500 / ШСМП-500 (в индивидуальном пакете) |         |          |
|--|---------|----------|
|  | ШСМ-500 | ШСМП-500 |
| вх. / вых. отверстие, мм                     | 19 / 19 | 19 / 19  |
| длина сливного шланга, м                     | 5,00    | 5,00     |
| вес штуки нетто, кг                          | 0,370   | 0,527    |
| вес коробки брутто (+/- 0,1), кг             | 6,600   | 6,850    |
| количество в коробке, шт                     | 15      | 15       |

| ШСМ-5 000/1 (бухта без наконечников) |            |  |
|--------------------------------------|------------|--|
|                                      | ШСМ-5000/1 |  |
| диаметр, мм                          | 25         |  |
| длина бухты, метр                    | 50         |  |
| вес бухты брутто, кг                 | 4,450      |  |
| кол-во на палете                     | 30         |  |

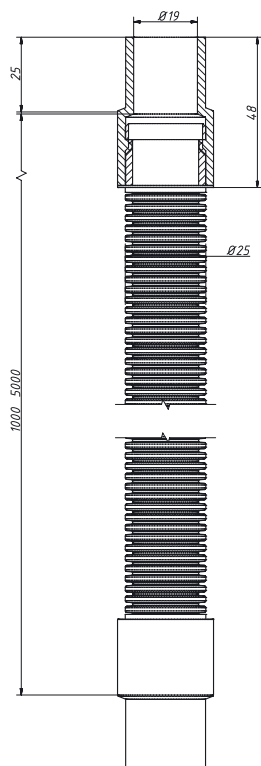

## ШЗ – шланг заливной для стиральной машины

| ШЗ-100 (гайка-гайка, угловой, в индивидуальном пакете) |                         |  |
|--|-------------------------|--|
|  | ШЗ-100                  |  |
| вх. / вых. отверстие                                   | гайка 3/4" / гайка 3/4" |  |
| длина заливного шланга, м                              | 1,00                    |  |
| вес штуки нетто, кг                                    | 0,177                   |  |
| вес коробки брутто (+/- 0,1), кг                       | 21,350                  |  |
| количество в коробке, шт                               | 115                     |  |

| ШЗ-150 (гайка-гайка, угловой, в индивидуальном пакете) |                         |  |
|--|-------------------------|--|
|  | ШЗ-150                  |  |
| вх. / вых. отверстие                                   | гайка 3/4" / гайка 3/4" |  |
| длина заливного шланга, м                              | 1,50                    |  |
| вес штуки нетто, кг                                    | 0,235                   |  |
| вес коробки брутто (+/- 0,1), кг                       | 21,050                  |  |
| количество в коробке, шт                               | 85                      |  |

| ШЗ-200 (гайка-гайка, угловой, в индивидуальном пакете) |                         |  |
|--|-------------------------|--|
|  | ШЗ-200                  |  |
| вх. / вых. отверстие                                   | гайка 3/4" / гайка 3/4" |  |
| длина заливного шланга, м                              | 2,00                    |  |
| вес штуки нетто, кг                                    | 0,302                   |  |
| вес коробки брутто (+/- 0,1), кг                       | 21,600                  |  |
| количество в коробке, шт                               | 68                      |  |

| ШЗ-250 (гайка-гайка, угловой, в индивидуальном пакете) |                         |  |
|--|-------------------------|--|
|  | ШЗ-250                  |  |
| вх. / вых. отверстие, мм                               | гайка 3/4" / гайка 3/4" |  |
| длина заливного шланга, м                              | 2,50                    |  |
| вес штуки нетто, кг                                    | 0,370                   |  |
| вес коробки брутто (+/- 0,1), кг                       | 21,050                  |  |
| количество в коробке, шт                               | 54                      |  |

| ШЗ-300 (гайка-гайка, угловой, в индивидуальном пакете) |                         |  |
|--|-------------------------|--|
|  | ШЗ-300                  |  |
| вх. / вых. отверстие                                   | гайка 3/4" / гайка 3/4" |  |
| длина заливного шланга, м                              | 3,00                    |  |
| вес штуки нетто, кг                                    | 0,443                   |  |
| вес коробки брутто (+/- 0,1), кг                       | 21,450                  |  |
| количество в коробке, шт                               | 46                      |  |

| ШЗ-350 (гайка-гайка, угловой, в индивидуальном пакете) |                         |  |
|--|-------------------------|--|
|  | ШЗ-350                  |  |
| вх. / вых. отверстие                                   | гайка 3/4" / гайка 3/4" |  |
| длина заливного шланга, м                              | 3,50                    |  |
| вес штуки нетто, кг                                    | 0,504                   |  |
| вес коробки брутто (+/- 0,1), кг                       | 21,500                  |  |
| количество в коробке, шт                               | 40                      |  |

| ШЗ-400 (гайка-гайка, угловой, в индивидуальном пакете) |                         |  |
|--|-------------------------|--|
|  | ШЗ-400                  |  |
| вх. / вых. отверстие                                   | гайка 3/4" / гайка 3/4" |  |
| длина заливного шланга, м                              | 4,00                    |  |
| вес штуки нетто, кг                                    | 0,564                   |  |
| вес коробки брутто (+/- 0,1), кг                       | 21,350                  |  |
| количество в коробке, шт                               | 36                      |  |

| ШЗ-450 (гайка-гайка, угловой, в индивидуальном пакете) |                         |  |
|--|-------------------------|--|
|  | ШЗ-450                  |  |
| вх. / вых. отверстие                                   | гайка 3/4" / гайка 3/4" |  |
| длина заливного шланга, м                              | 4,50                    |  |
| вес штуки нетто, кг                                    | 0,630                   |  |
| вес коробки брутто (+/- 0,1), кг                       | 21,200                  |  |
| количество в коробке, шт                               | 32                      |  |

| ШЗ-500 (гайка-гайка, угловой, в индивидуальном пакете) |                         |  |
|--|-------------------------|--|
|  | ШЗ-500                  |  |
| вх. / вых. отверстие                                   | гайка 3/4" / гайка 3/4" |  |
| длина заливного шланга, м                              | 5,00                    |  |
| вес штуки нетто, кг                                    | 0,712                   |  |
| вес коробки брутто (+/- 0,1), кг                       | 22,400                  |  |
| количество в коробке, шт                               | 30                      |  |

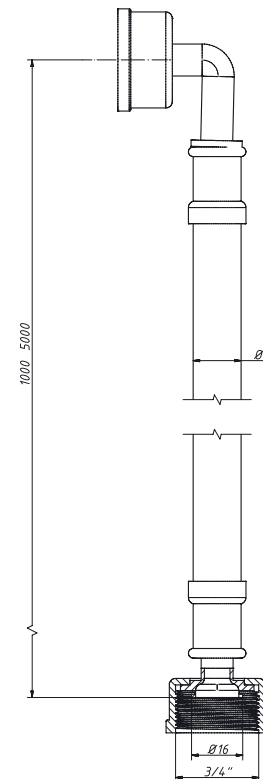

## РШСМП-300



(в индивидуальном пакете)



Шланг сливной раздвижной для стиральной машины (в индивидуальном пакете)

|  |              |
|--|--------------|
| материал                               | полипропилен |
| входное отверстие, мм                  | 19           |
| выходное отверстие, мм                 | 19           |
| длина шланга, мм                       | 930–3000     |
| <b>упаковка – индивидуальный пакет</b> |              |
| вес штуки нетто, кг                    | 0,188        |
| <b>кол-во в коробке, шт</b>            | <b>60</b>    |

## СШСМ

Соединитель для сливных шлангов



## СШСМ 19/19

|                                  |                 |
|----------------------------------|-----------------|
| материал штуцера                 | полипропилен    |
| вх. / вых. отверстие, мм         | 19 / 19         |
| размер коробки, мм               | 220 x 170 x 120 |
| <b>кол-во в мал. коробке, шт</b> | <b>100</b>      |

## СШСМ 19/22

|                                  |              |
|----------------------------------|--------------|
| материал штуцера                 | полипропилен |
| вх. / вых. отверстие, мм         | 19 / 22      |
| <b>кол-во в мал. коробке, шт</b> | <b>80</b>    |

## СШСМ 22/22

|                                  |              |
|----------------------------------|--------------|
| материал штуцера                 | полипропилен |
| вх. / вых. отверстие, мм         | 22 / 22      |
| <b>кол-во в мал. коробке, шт</b> | <b>75</b>    |



## НШСМ-20 (25 / 19)

Наконечник для сливного шланга

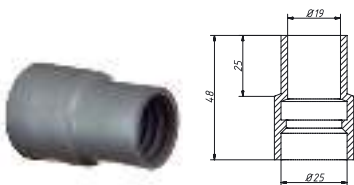

|  |                 |
|--|-----------------|
| материал наконечника                     | ПВХ             |
| вх. / вых. отверстие, мм                 | 25 / 19         |
| <b>кол-во в п/эт пакете, шт</b>          | <b>20</b>       |
| размер коробки, мм                       | 510 x 370 x 510 |
| <b>кол-во п/эт пакетов в коробке, шт</b> | <b>90</b>       |

## СШЗ 3/4" – 3/4"

Соединитель для заливных шлангов



|                                  |                 |
|----------------------------------|-----------------|
| материал штуцера                 | полипропилен    |
| вх. / вых. отверстие, мм         | 3/4" – 3/4"     |
| вес штуки нетто, кг              | 0,030           |
| размер коробки, мм               | 220 x 170 x 120 |
| <b>кол-во в мал. коробке, шт</b> | <b>150</b>      |

## ОКГ 50



Отвод канализационный гибкий 50x50

|                                       |              |
|---------------------------------------|--------------|
| материал отвода                       | полипропилен |
| входное отверстие, мм                 | 50           |
| выходное отверстие, мм                | 50           |
| длина, мм                             | 250          |
| угол поворота                         | 0°...180°    |
| два уплотнительных кольца в комплекте |              |
| вес штуки нетто, кг                   | 0,066        |
| <b>кол-во в коробке, шт</b>           | <b>105</b>   |



## ОКГ 40



Отвод канализационный гибкий 40x40

|                                       |              |
|---------------------------------------|--------------|
| материал отвода                       | полипропилен |
| входное отверстие, мм                 | 40           |
| выходное отверстие, мм                | 40           |
| длина, мм                             | 220          |
| угол поворота                         | 0°...180°    |
| два уплотнительных кольца в комплекте |              |
| вес штуки нетто, кг                   | 0,046        |
| <b>кол-во в коробке, шт</b>           | <b>180</b>   |

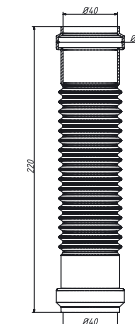

## СКГ 50



Соединитель канализационный гибкий 50x50

|                                   |              |
|-----------------------------------|--------------|
| материал отвода                   | полипропилен |
| входное отверстие, мм             | 50           |
| выходное отверстие, мм            | 50           |
| длина, мм                         | 240          |
| угол поворота                     | 0°...180°    |
| уплотнительное кольцо в комплекте |              |
| вес штуки нетто, кг               | 0,059        |
| <b>кол-во в коробке, шт</b>       | <b>120</b>   |



## СКГ 40



Соединитель канализационный гибкий 40x40

|                                   |              |
|-----------------------------------|--------------|
| материал отвода                   | полипропилен |
| входное отверстие, мм             | 40           |
| выходное отверстие, мм            | 40           |
| длина, мм                         | 220          |
| угол поворота                     | 0°...180°    |
| уплотнительное кольцо в комплекте |              |
| вес штуки нетто, кг               | 0,037        |
| <b>кол-во в коробке, шт</b>       | <b>190</b>   |





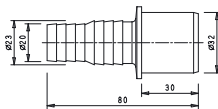

**A-3132**  **Адаптер для подключения слива** (выход – 32 мм)**Новинка!**Адаптер для подключения слива  
(вход 20/22 мм, выход 32 мм)

|                             |              |
|-----------------------------|--------------|
| материал                    | полипропилен |
| диаметр входа, мм           | 20 / 22      |
| диаметр выхода              | 32 мм        |
| вес штуки нетто, кг         | 0,021        |
| <b>кол-во в коробке, шт</b> | <b>30</b>    |

**АГ-3132**  **Адаптер Г-образный для подкл. слива** (выход – 32 мм)**Новинка!**Адаптер Г-образный для подключения слива  
(вход 20/22 мм, выход 32 мм)

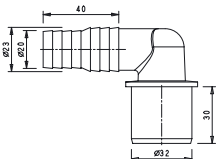
|                             |              |
|-----------------------------|--------------|
| материал                    | полипропилен |
| диаметр входа, мм           | 20 / 22      |
| диаметр выхода              | 32 мм        |
| вес штуки нетто, кг         | 0,030        |
| <b>кол-во в коробке, шт</b> | <b>25</b>    |

**A-4140**  **Адаптер для подключения слива** (выход – 40 мм)Адаптер для подключения слива  
(вход 20/22 мм, выход 40 мм)

|                             |              |
|-----------------------------|--------------|
| материал                    | полипропилен |
| диаметр входа, мм           | 20 / 22      |
| диаметр выхода              | 40 мм        |
| вес штуки нетто, кг         | 0,021        |
| <b>кол-во в коробке, шт</b> | <b>20</b>    |

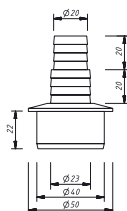
**АГ-4140** **Адаптер Г-образный для подкл. слива** (выход – 40 мм)**Новинка!**Адаптер Г-образный для подключения слива  
(вход 20/22 мм, выход 40 мм)

|                             |              |
|-----------------------------|--------------|
| материал                    | полипропилен |
| диаметр входа, мм           | 20 / 22      |
| диаметр выхода              | 40 мм        |
| вес штуки нетто, кг         | 0,031        |
| <b>кол-во в коробке, шт</b> | <b>20</b>    |

**A-5150**  **Адаптер для подключения слива** (выход – 50 мм)Адаптер для подключения слива  
(вход 20/22 мм, выход 50 мм)

|                             |              |
|-----------------------------|--------------|
| материал                    | полипропилен |
| диаметр входа, мм           | 20 / 22      |
| диаметр выхода              | 50 мм        |
| вес штуки нетто, кг         | 0,024        |
| <b>кол-во в коробке, шт</b> | <b>15</b>    |

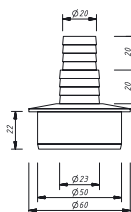
**АГ-5150**  **Адаптер Г-образный для подкл. слива** (выход – 50 мм)**Новинка!**Адаптер для подключения слива  
(вход 20/22 мм, выход 50 мм)

|                             |              |
|-----------------------------|--------------|
| материал                    | полипропилен |
| диаметр входа, мм           | 20 / 22      |
| диаметр выхода              | 50 мм        |
| вес штуки нетто, кг         | 0,033        |
| <b>кол-во в коробке, шт</b> | <b>15</b>    |

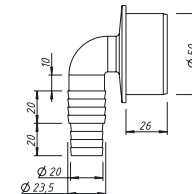
**A-4240**  **Адаптер для подключения слива с двумя отводами**Адаптер для подключения слива с двумя отводами  
(вход 20/22 мм, выход 40 мм)

|                                  |              |
|----------------------------------|--------------|
| материал                         | полипропилен |
| диаметр входа, мм                | 20 / 22      |
| диаметр выхода                   | 40 мм        |
| вес штуки нетто, кг              | 0,027        |
| вес коробки брутто (+/- 0,1), кг | 0,700        |
| <b>кол-во в коробке, шт</b>      | <b>15</b>    |

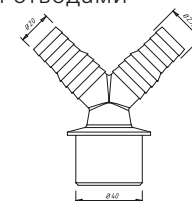
**A-5250**  **Адаптер для подключения слива с двумя отводами**Адаптер для подключения слива с двумя отводами  
(вход 20/22 мм, выход 50 мм)

|                                  |              |
|----------------------------------|--------------|
| материал                         | полипропилен |
| диаметр входа, мм                | 20 / 22      |
| диаметр выхода                   | 50 мм        |
| вес штуки нетто, кг              | 0,032        |
| вес коробки брутто (+/- 0,1), кг | 0,560        |
| <b>кол-во в коробке, шт</b>      | <b>10</b>    |

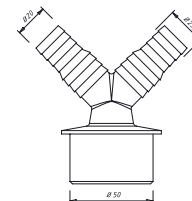
**АХ-2232** Минисифон для стиральной машиныМинисифон для стиральной  
машины (пластик / хром)

|                             |              |
|-----------------------------|--------------|
| материал сифона             | полипропилен |
| покрытие                    | хром         |
| вес штуки нетто, кг         | 0,071        |
| <b>кол-во в коробке, шт</b> | <b>45</b>    |

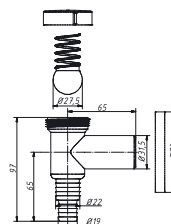
**АВ-2231** Минисифон для стиральной машиныМинисифон для стиральной  
машины (пластик / белый)

|                             |              |
|-----------------------------|--------------|
| материал сифона             | полипропилен |
| цвет                        | белый        |
| вес штуки нетто, кг         | 0,070        |
| <b>кол-во в коробке, шт</b> | <b>45</b>    |

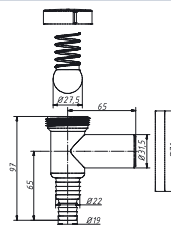

**А-1442**      **Адаптер для подключения слива с двумя отводами**



**Новинка!**

Адаптер для подключения слива с двумя отводами  
(вход 14/14 мм, выход 40 мм)

|                             |              |
|-----------------------------|--------------|
| материал                    | полипропилен |
| диаметр входа, мм           | 14/14        |
| диаметр выхода              | 40 мм        |
| вес штуки нетто, кг         | -            |
| <b>кол-во в коробке, шт</b> | <b>-</b>     |

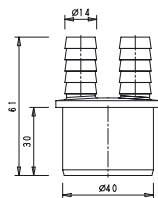

**А-1452**      **Адаптер для подключения слива с двумя отводами**



**Новинка!**

Адаптер для подключения слива с двумя отводами  
(вход 14/14 мм, выход 50 мм)

|                             |              |
|-----------------------------|--------------|
| материал                    | полипропилен |
| диаметр входа, мм           | 14/14        |
| диаметр выхода              | 50 мм        |
| вес штуки нетто, кг         | -            |
| <b>кол-во в коробке, шт</b> | <b>-</b>     |

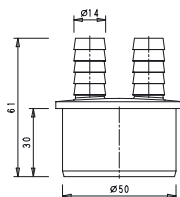

**СШ - 1/2" / 1/2"**      **Соединитель для сливных шлангов**



**Новинка!**

Соединитель для сливных шлангов  
(вход 1/2", выход 1/2")

|                             |              |
|-----------------------------|--------------|
| материал                    | полипропилен |
| диаметр входа               | 1/2"         |
| диаметр выхода              | 1/2"         |
| вес штуки нетто, кг         | -            |
| <b>кол-во в коробке, шт</b> | <b>-</b>     |

**СШ - 1/2" / 3/4"**      **Соединитель для сливных шлангов**



**Новинка!**

Соединитель для сливных шлангов  
(вход 1/2", выход 3/4")

|                             |              |
|-----------------------------|--------------|
| материал                    | полипропилен |
| диаметр входа               | 1/2"         |
| диаметр выхода              | 3/4"         |
| вес штуки нетто, кг         | -            |
| <b>кол-во в коробке, шт</b> | <b>-</b>     |

**А-3155**      **Патрубок 1 1/4" x 32 с одним отводом**



|                             |              |
|-----------------------------|--------------|
| материал патрубка           | полипропилен |
| входное отверстие           | 1 1/4"       |
| выходное отверстие, мм      | 32           |
| один отвод, мм              | 19/22        |
| вес штуки нетто, кг         | 0,066        |
| <b>кол-во в коробке, шт</b> | <b>45</b>    |

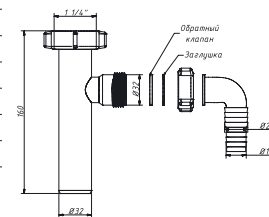

**А-4154**      **Отвод для стиральной машины 1 1/2" x 1 1/2"**



|                             |              |
|-----------------------------|--------------|
| материал патрубка           | полипропилен |
| входное отверстие           | 1 1/2"       |
| выходное отверстие          | 1 1/2"       |
| один отвод, мм              | 19/22        |
| вес штуки нетто, кг         | 0,055        |
| <b>кол-во в коробке, шт</b> | <b>55</b>    |

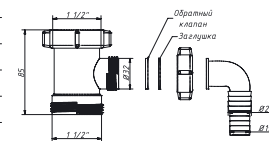

**А-4155**      **Патрубок 1 1/2" x 40 с одним отводом**



|                             |              |
|-----------------------------|--------------|
| материал патрубка           | полипропилен |
| входное отверстие           | 1 1/2"       |
| выходное отверстие, мм      | 40           |
| один отвод, мм              | 19/22        |
| вес штуки нетто, кг         | 0,074        |
| <b>кол-во в коробке, шт</b> | <b>145</b>   |

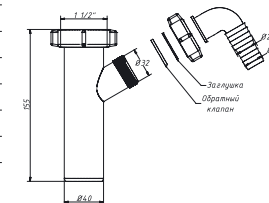

**А-4176**      **Патрубок 1 1/2" x 40 с двумя отводами**



|                             |              |
|-----------------------------|--------------|
| материал патрубка           | полипропилен |
| входное отверстие           | 1 1/2"       |
| выходное отверстие, мм      | 40           |
| два отвода, мм              | 19/22        |
| вес штуки нетто, кг         | 0,094        |
| <b>кол-во в коробке, шт</b> | <b>110</b>   |

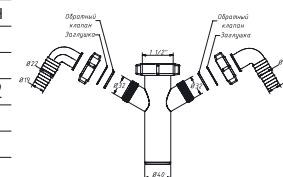

## ТСК – трос сантехнический канатный ( диаметр D= 5,6 мм )

## ТСК-2500 ( в индивидуальном пакете )

|                                  |              |
|----------------------------------|--------------|
| длина троса сантехнического, м   | 2,50         |
| вес штуки нетто, кг              | <b>0,423</b> |
| количество в коробке, шт         | <b>30</b>    |
| вес коробки брутто (+/- 0,1), кг | 13,050       |

## ТСК-3500 ( в индивидуальном пакете )

|                                  |              |
|----------------------------------|--------------|
| длина троса сантехнического, м   | 3,50         |
| вес штуки нетто, кг              | <b>0,528</b> |
| количество в коробке, шт         | <b>25</b>    |
| вес коробки брутто (+/- 0,1), кг | 13,550       |

## ТСК-5000 ( в индивидуальном пакете )

|                                  |              |
|----------------------------------|--------------|
| длина троса сантехнического, м   | 5,00         |
| вес штуки нетто, кг              | <b>0,675</b> |
| количество в коробке, шт         | <b>20</b>    |
| вес коробки брутто (+/- 0,1), кг | 13,850       |

## ТСК-10000 ( в индивидуальном пакете )

|                                  |              |
|----------------------------------|--------------|
| длина троса сантехнического, м   | 10,00        |
| вес штуки нетто, кг              | <b>1,167</b> |
| количество в коробке, шт         | <b>15</b>    |
| вес коробки брутто (+/- 0,1), кг | 17,850       |

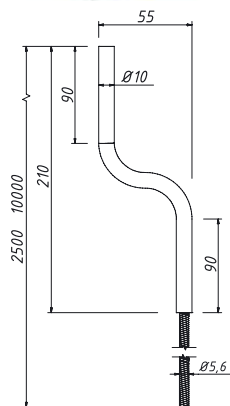

## ТСП 6 – трос сантехнический пружинный ( диаметр D= 6,0 мм )

## ТСП 6 - 2500 ( в индивидуальном пакете )

|                                  |              |
|----------------------------------|--------------|
| длина троса сантехнического, м   | 2,50         |
| вес штуки нетто, кг              | <b>0,288</b> |
| количество в коробке, шт         | <b>40</b>    |
| вес коробки брутто (+/- 0,1), кг | 11,850       |

## ТСП 6 - 3500 ( в индивидуальном пакете )

|                                  |              |
|----------------------------------|--------------|
| длина троса сантехнического, м   | 3,50         |
| вес штуки нетто, кг              | <b>0,389</b> |
| количество в коробке, шт         | <b>35</b>    |
| вес коробки брутто (+/- 0,1), кг | 13,950       |

## ТСП 6 - 5000 ( в индивидуальном пакете )

|                                  |              |
|----------------------------------|--------------|
| длина троса сантехнического, м   | 5,00         |
| вес штуки нетто, кг              | <b>0,528</b> |
| количество в коробке, шт         | <b>25</b>    |
| вес коробки брутто (+/- 0,1), кг | 13,550       |

## ТСП 6 - 10000 ( в индивидуальном пакете )

|                                  |              |
|----------------------------------|--------------|
| длина троса сантехнического, м   | 10,00        |
| вес штуки нетто, кг              | <b>1,017</b> |
| количество в коробке, шт         | <b>12</b>    |
| вес коробки брутто (+/- 0,1), кг | 12,550       |

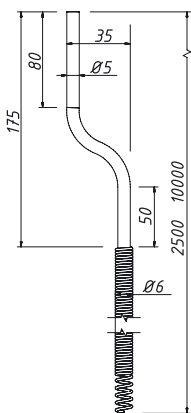

## ТСП 9 – трос сантехнический пружинный ( диаметр D= 9,0 мм )

## ТСП 9 - 2500 ( в индивидуальном пакете )

|                                  |              |
|----------------------------------|--------------|
| длина троса сантехнического, м   | 2,50         |
| вес штуки нетто, кг              | <b>0,800</b> |
| количество в коробке, шт         | <b>15</b>    |
| вес коробки брутто (+/- 0,1), кг | 11,850       |

## ТСП 9 - 3500 ( в индивидуальном пакете )

|                                  |              |
|----------------------------------|--------------|
| длина троса сантехнического, м   | 3,50         |
| вес штуки нетто, кг              | <b>1,033</b> |
| количество в коробке, шт         | <b>15</b>    |
| вес коробки брутто (+/- 0,1), кг | 13,950       |

## ТСП 9 - 5000 ( в индивидуальном пакете )

|                                  |              |
|----------------------------------|--------------|
| длина троса сантехнического, м   | 5,00         |
| вес штуки нетто, кг              | <b>1,455</b> |
| количество в коробке, шт         | <b>10</b>    |
| вес коробки брутто (+/- 0,1), кг | 13,550       |

## ТСП 9 - 10000 ( в индивидуальном пакете )

|                                  |              |
|----------------------------------|--------------|
| длина троса сантехнического, м   | 10,00        |
| вес штуки нетто, кг              | <b>2,750</b> |
| количество в коробке, шт         | <b>6</b>     |
| вес коробки брутто (+/- 0,1), кг | 12,550       |

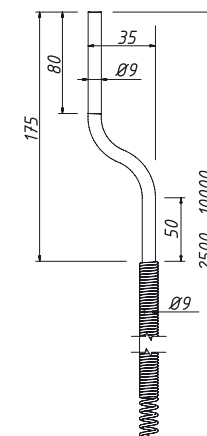

## ПТСП 9 – трос сантехнический пружинный. Серия Профи ( диаметр D= 9,0 мм )

**Серия Профи.** Ручку можно регулировать, увеличивать или уменьшать длину троса

**Новинка!**

## ПТСП 9 - 2500 с регулируемой ручкой

|                                |                              |
|--------------------------------|------------------------------|
| длина троса сантехнического, м | 2,50                         |
| материал                       | проволока стальная пружинная |
| вес штуки нетто, кг            | <b>0,806</b>                 |
| количество в коробке, шт       | <b>15</b>                    |

## ПТСП 9 - 3500 с регулируемой ручкой

|                                |                              |
|--------------------------------|------------------------------|
| длина троса сантехнического, м | 3,50                         |
| материал                       | проволока стальная пружинная |
| вес штуки нетто, кг            | <b>1,036</b>                 |
| количество в коробке, шт       | <b>15</b>                    |

## ПТСП 9 - 5000 с регулируемой ручкой

|                                |                              |
|--------------------------------|------------------------------|
| длина троса сантехнического, м | 5,00                         |
| материал                       | проволока стальная пружинная |
| вес штуки нетто, кг            | <b>1,350</b>                 |
| количество в коробке, шт       | <b>10</b>                    |

## ПТСП 9 - 10 000 с регулируемой ручкой

|                                |                              |
|--------------------------------|------------------------------|
| длина троса сантехнического, м | 10,00                        |
| материал                       | проволока стальная пружинная |
| вес штуки нетто, кг            | <b>2,580</b>                 |
| количество в коробке, шт       | <b>6</b>                     |

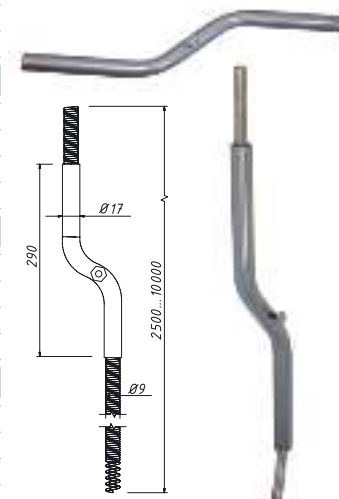

## A-3204-2 Выпуск 1 1/4" с решеткой из нерж. стали D= 63 мм



|                                    |              |
|------------------------------------|--------------|
| материал выпуска                   | полипропилен |
| материал решетки                   | нерж. сталь  |
| диаметр решетки, мм                | 63           |
| выходное отверстие, мм             | 1 1/4"       |
| вес штуки нетто, кг                | 0,063        |
| вес п/эт пак. брутто (+/- 0,1), кг | 3,300        |
| <b>кол-во в пакете, шт</b>         | <b>50</b>    |



## A-4004-02 Выпуск 1 1/2" с решеткой из нерж. стали D= 70 мм



|                                    |              |
|------------------------------------|--------------|
| материал выпуска                   | полипропилен |
| материал решетки                   | нерж. сталь  |
| диаметр решетки, мм                | 70           |
| выходное отверстие, мм             | 1 1/2"       |
| вес штуки нетто, кг                | 0,071        |
| вес п/эт пак. брутто (+/- 0,1), кг | 3,700        |
| <b>кол-во в пакете, шт</b>         | <b>50</b>    |



## A-3201-2 Литой выпуск с решеткой из нерж. стали D= 70 мм



|                             |              |
|-----------------------------|--------------|
| материал выпуска            | полипропилен |
| материал решетки            | нерж. сталь  |
| диаметр решетки, мм         | 70           |
| выходное отверстие, мм      | 32           |
| <b>кол-во в коробке, шт</b> | <b>45</b>    |



## A-4002-2 Литой выпуск с решеткой из нерж. стали D= 70 мм



|                             |              |
|-----------------------------|--------------|
| материал выпуска            | полипропилен |
| материал решетки            | нерж. сталь  |
| диаметр решетки, мм         | 70           |
| выходное отверстие, мм      | 40           |
| <b>кол-во в коробке, шт</b> | <b>40</b>    |

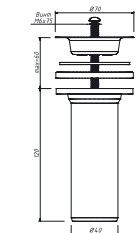

## A-4205-2 Литой выпуск с решеткой из нерж. стали D= 70 мм с отводом



|                             |              |
|-----------------------------|--------------|
| материал выпуска            | полипропилен |
| материал решетки            | нерж. сталь  |
| диаметр решетки, мм         | 70           |
| выходное отверстие, мм      | 40           |
| один отвод, мм              | 19/22        |
| <b>кол-во в коробке, шт</b> | <b>30</b>    |

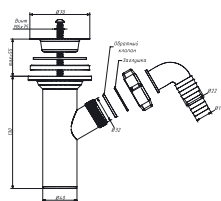

## A-4007-02 Выпуск 3 1/2" с решеткой из нерж. стали D= 114 мм



|                             |                 |
|-----------------------------|-----------------|
| материал выпуска            | полипропилен    |
| материал решетки            | нерж. сталь     |
| диаметр решетки, мм         | 114             |
| выходное отверстие, мм      | 1 1/2"          |
| вес штуки нетто, кг         | 0,233           |
| размер коробки, мм          | 510 x 370 x 510 |
| <b>кол-во в коробке, шт</b> | <b>90</b>       |

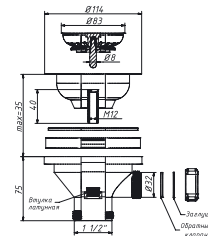

## A-7004-2 Выпуск 1 1/2" с пластиковой решеткой D= 70 мм



|                             |              |
|-----------------------------|--------------|
| материал выпуска            | полипропилен |
| материал решетки            | полипропилен |
| диаметр решетки, мм         | 70           |
| выходное отверстие, мм      | 1 1/2"       |
| вес штуки нетто, кг         | 0,067        |
| <b>кол-во в коробке, шт</b> | <b>50</b>    |

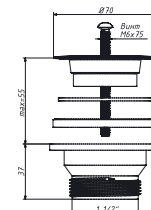

## A-7201-2 Литой выпуск с пластиковой решеткой D= 70 мм



|                             |              |
|-----------------------------|--------------|
| материал выпуска            | полипропилен |
| материал решетки            | полипропилен |
| диаметр решетки, мм         | 70           |
| выходное отверстие, мм      | 32           |
| <b>кол-во в коробке, шт</b> | <b>45</b>    |

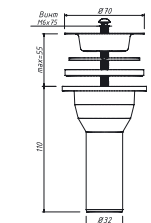

## A-7205-2 Выпуск пластиковый D= 63 мм



|                             |              |
|-----------------------------|--------------|
| материал выпуска            | полипропилен |
| диаметр выпуска, мм         | 63           |
| выходное отверстие, мм      | 40           |
| диаметр гайки, D= мм        | 40           |
| <b>кол-во в коробке, шт</b> | <b>55</b>    |

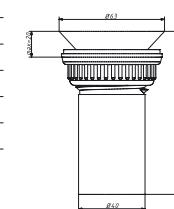

## A-7205-3 Выпуск пластиковый D= 63 мм в сборе с гайкой



|                             |              |
|-----------------------------|--------------|
| материал выпуска            | полипропилен |
| диаметр выпуска, мм         | 63           |
| выходное отверстие, мм      | 40           |
| материал гайки              | полипропилен |
| диаметр гайки, D= мм        | 40           |
| прокладка коническая, D= мм | 40           |
| материал конич. прокладки   | ПВД          |
| <b>кол-во в коробке, шт</b> | <b>52</b>    |

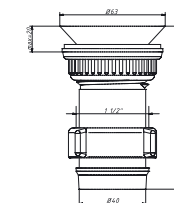

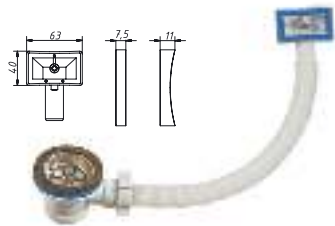
**A-4004-01** Выпуск 1 1/2" с переливом с решеткой из нерж. стали D= 70 мм

|   |              |
|---|--------------|
| материал выпуска                            | полипропилен |
| материал решетки слива                      | нерж. сталь  |
| диаметр решетки слива, мм                   | 70           |
| выходное отверстие, мм                      | 1 1/2"       |
| длина перелива, мм                          | 300          |
| <b>дополнительная полукруглая прокладка</b> |              |
| вес штуки нетто, кг                         | 0,148        |
| <b>кол-во в коробке, шт</b>                 | <b>95</b>    |

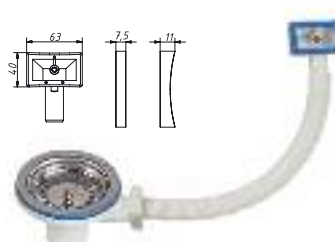
**A-4007-1** Выпуск 3 1/2" с переливом с решеткой из нерж. стали D= 114 мм

|   |               |
|---|---------------|
| материал выпуска                            | полипропилен  |
| материал решетки слива                      | нерж. сталь   |
| диаметр решетки слива, мм                   | 114           |
| выходное отверстие, мм                      | 1 1/2"        |
| длина перелива, мм                          | 300           |
| <b>дополнительная полукруглая прокладка</b> |               |
| прокладка плоская, мм                       | 63 x 40 x 7,5 |
| прокладка полукруглая, мм                   | 63 x 40 x 11  |
| вес штуки нетто, кг                         | 0,267         |
| <b>кол-во в коробке, шт</b>                 | <b>50</b>     |

**A-5007-1** Выпуск 3 1/2" с круглым переливом

|                              |              |
|------------------------------|--------------|
| материал выпуска             | полипропилен |
| материал решетки слива       | нерж. сталь  |
| диаметр решетки слива, мм    | 114          |
| выходное отверстие, мм       | 1 1/2"       |
| длина перелива, мм           | 300          |
| материал решетки перелива    | нерж. сталь  |
| диаметр решетки перелива, мм | 36           |
| вес штуки нетто, кг          | 0,256        |
| <b>кол-во в коробке, шт</b>  | <b>50</b>    |

**A-5004-1** Выпуск 1 1/2" с круглым переливом

|                              |              |
|------------------------------|--------------|
| материал выпуска             | полипропилен |
| материал решетки слива       | нерж. сталь  |
| диаметр решетки слива, мм    | 70           |
| выходное отверстие, мм       | 1 1/2"       |
| длина перелива, мм           | 300          |
| материал решетки перелива    | нерж. сталь  |
| диаметр решетки перелива, мм | 36           |
| вес штуки нетто, кг          | 0,141        |
| <b>кол-во в коробке, шт</b>  | <b>100</b>   |

**A-3204-028** Выпуск 1 1/4" с решеткой D=63 мм и пробкой

|                            |              |
|----------------------------|--------------|
| материал выпуска           | полипропилен |
| материал решетки           | нерж. сталь  |
| диаметр решетки, мм        | 63           |
| выходное отверстие, мм     | 1 1/4"       |
| материал пробки            | ТЭП          |
| диаметр пробки, мм         | 36-40        |
| <b>кол-во в пакете, шт</b> | <b>-</b>     |

**A-4004-028** Выпуск 1 1/2" с решеткой D=70 мм и пробкой

|                            |              |
|----------------------------|--------------|
| материал выпуска           | полипропилен |
| материал решетки           | нерж. сталь  |
| диаметр решетки, мм        | 70           |
| выходное отверстие, мм     | 1 1/2"       |
| материал пробки            | ПВХ          |
| диаметр пробки, мм         | 45           |
| <b>кол-во в пакете, шт</b> | <b>50</b>    |

**A-5408** Втулка-адаптер (литой) для установки донного клапана

|                             |              |
|-----------------------------|--------------|
| на раковину без перелива    | h= 30 мм     |
| материал втулки-адаптера    | полипропилен |
| входное отверстие, мм       | 70           |
| выходное отверстие, мм      | 70           |
| вес штуки нетто, кг         | 0,280        |
| <b>кол-во в коробке, шт</b> | <b>150</b>   |

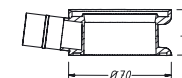
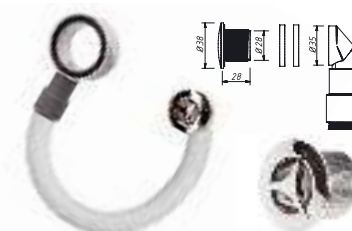
**A-5408-2** Слив-перелив для раковины с круглым переливом

|                             |              |
|-----------------------------|--------------|
| материал выпуска            | полипропилен |
| входное отверстие, мм       | 70           |
| выходное отверстие, мм      | 70           |
| длина перелива, мм          | 300          |
| материал заглушки           | пластик/хром |
| вес штуки нетто, кг         | -            |
| <b>кол-во в коробке, шт</b> | <b>30</b>    |

**A-5408-3** Слив-перелив для раковины с круглым переливом

|                              |              |
|------------------------------|--------------|
| материал выпуска             | полипропилен |
| материал решетки перелива    | нерж. сталь  |
| диаметр решетки перелива, мм | 36           |
| входное отверстие, мм        | 70           |
| выходное отверстие, мм       | 70           |
| длина перелива, мм           | 300          |
| вес штуки нетто, кг          | -            |
| <b>кол-во в коробке, шт</b>  | <b>-</b>     |

Новинка!

**В-3276 Отражатель D= 32 мм**

|                             |              |
|-----------------------------|--------------|
| материал отражателя         | полипропилен |
| диаметр отражателя, D= мм   | 32           |
| вес штуки нетто, гр         | 2,8          |
| <b>кол-во в коробке, шт</b> | <b>100</b>   |

**В-4276 Отражатель D= 40 мм**

|                                  |              |
|----------------------------------|--------------|
| материал отражателя              | полипропилен |
| вес штуки нетто, гр              | 1,17         |
| вес коробки брутто (+/- 0,1), кг | 1,960        |
| <b>кол-во в п/эт пакете, шт</b>  | <b>50</b>    |

**А-4277 Переходная труба 45° 40-40/50**

|                                  |              |
|----------------------------------|--------------|
| материал трубы                   | полипропилен |
| входное отверстие                | 40           |
| выходное отверстие, мм           | 40/50        |
| вес штуки нетто, кг              | 0,0528       |
| вес коробки брутто (+/- 0,1), кг | 3,200        |
| <b>кол-во в коробке, шт</b>      | <b>55</b>    |

**В-4277 Прямая труба 40-40**

|                                |              |
|--------------------------------|--------------|
| материал трубы                 | полипропилен |
| входное/выходное отверстие, мм | 40/40        |
| длина прямой трубы, L= мм      | 200          |
| вес штуки нетто, гр            | 5,28         |
| <b>кол-во в коробке, шт</b>    | <b>55</b>    |

**В-4278 YouTube Прямая труба 40-40 с отражателем D= 40 мм**

|                                |              |
|--------------------------------|--------------|
| материал трубы                 | полипропилен |
| диаметр отражателя, D= мм      | 40           |
| входное/выходное отверстие, мм | 40/40        |
| длина прямой трубы, L= мм      | 200          |
| вес штуки нетто, гр            | 4,22         |
| <b>кол-во в коробке, шт</b>    | <b>55</b>    |

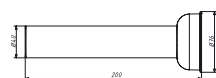
**В-4279 Прямая труба 40-40/50**

|                                  |              |
|----------------------------------|--------------|
| материал трубы                   | полипропилен |
| входное отверстие                | 40           |
| выходное отверстие, мм           | 40/50        |
| длина прямой трубы, L= мм        | 200          |
| вес штуки нетто, гр              | 4,95         |
| вес коробки брутто (+/- 0,1), кг | 2,280        |
| <b>кол-во в коробке, шт</b>      | <b>40</b>    |

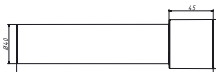
**В-4280 Отводное колено 1 1/2" x 40, угол 90°**

|                             |              |
|-----------------------------|--------------|
| материал колена             | полипропилен |
| входное отверстие           | 1 1/2"       |
| выходное отверстие, мм      | 40           |
| диаметр резьбы              | 1 1/2"       |
| угол поворота               | 90°          |
| <b>кол-во в коробке, шт</b> | <b>35</b>    |

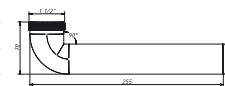
**В-4281 Отводное колено 40 x 40, угол 90°**

|                             |              |
|-----------------------------|--------------|
| материал колена             | полипропилен |
| входное отверстие           | 40           |
| выходное отверстие, мм      | 40           |
| угол поворота               | 90°          |
| вес штуки нетто, кг         | 0,082        |
| <b>кол-во в коробке, шт</b> | <b>30</b>    |

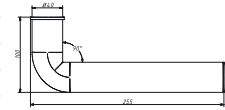
**В-4282 Уплотнительный переход. D= 50 мм для гофр. шланга**

|   |              |
|---|--------------|
| Уплотнительный переходник D= 50 мм для гофрированного шланга D= 40 мм |              |
| материал переходника  | полипропилен |
| входное отверстие   | 40           |
| диаметр выхода, мм  | 50           |
| вес штуки нетто, кг   | 0,018        |
| <b>кол-во в упаковке, шт</b>  | <b>25</b>    |

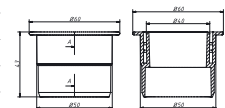
**В-4283 Тройник с резьбой**

|                            |              |
|----------------------------|--------------|
| материал колена            | полипропилен |
| входное отверстие          | 2 x 1 1/2"   |
| выходное отверстие, мм     | 1 1/2"       |
| вес штуки нетто, кг        | 0,028        |
| <b>кол-во в пакете, шт</b> | <b>50</b>    |

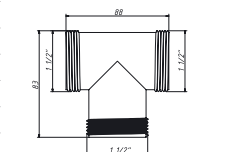
**В-4284 YouTube Муфта соединительная 40 x 40**

|                            |              |
|----------------------------|--------------|
| материал                   | полипропилен |
| входное отверстие, мм      | 40           |
| выходное отверстие, мм     | 40           |
| вес штуки нетто, кг        | 0,057        |
| <b>кол-во в пакете, шт</b> | <b>40</b>    |

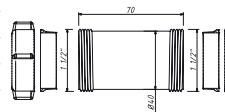
**А-4031 Хомут 3-х ходовый для гофрированного сифона**

|                                  |              |
|----------------------------------|--------------|
| материал хомута                  | полипропилен |
| вес штуки нетто, кг              | 0,0214       |
| вес коробки брутто (+/- 0,1), кг | 4,100        |
| индивидуальная упаковка          | нет          |
| <b>кол-во в п/эт пакете, шт</b>  | <b>145</b>   |

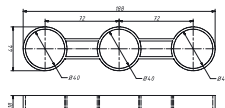

П-2040

Прокладка коническая 40



|                               |       |
|-------------------------------|-------|
| материал прокладки            | ПВД   |
| вес пакета нетто, кг          | 0,026 |
| кол-во в п/эт пакете, шт      | 20    |
| кол-во в пол./эт упаковке, шт | 100   |

**Минимальная отгрузка – 1 пакет**  
количество в пакете – 20 шт.

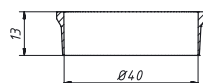

П-2032

Прокладка коническая 32



|                               |       |
|-------------------------------|-------|
| материал прокладки            | ПВД   |
| вес пакета нетто, кг          | 0,042 |
| кол-во в п/эт пакете, шт      | 20    |
| кол-во в пол./эт упаковке, шт | 100   |

**Минимальная отгрузка – 1 пакет**  
количество в пакете – 20 шт.

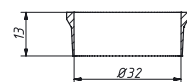

П-2025

Прокладка коническая 25



|                               |       |
|-------------------------------|-------|
| материал прокладки            | ПВХ   |
| вес пакета нетто, кг          | 0,028 |
| кол-во в п/эт пакете, шт      | 20    |
| кол-во в пол./эт упаковке, шт | 100   |

**Минимальная отгрузка – 1 пакет**  
количество в пакете – 20 шт.



П-1000

Прокладка решетки 40



|                               |       |
|-------------------------------|-------|
| материал прокладки            | ПВХ   |
| вес пакета нетто, кг          | 0,027 |
| кол-во в п/эт пакете, шт      | 20    |
| кол-во в пол./эт упаковке, шт | 100   |

**Минимальная отгрузка – 1 пакет**  
количество в пакете – 20 шт.



П-4040

Прокладка торцевая 40



|                               |       |
|-------------------------------|-------|
| материал прокладки            | ТЭП   |
| вес пакета нетто, кг          | 0,033 |
| кол-во в п/эт пакете, шт      | 20    |
| кол-во в пол./эт упаковке, шт | 100   |

**Минимальная отгрузка – 1 пакет**  
количество в пакете – 20 шт.



П-4032

Прокладка торцевая 32



|                               |       |
|-------------------------------|-------|
| материал прокладки            | ТЭП   |
| вес пакета нетто, кг          | 0,027 |
| кол-во в п/эт пакете, шт      | 20    |
| кол-во в пол./эт упаковке, шт | 100   |

**Минимальная отгрузка – 1 пакет**  
количество в пакете – 20 шт.

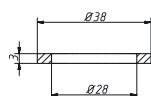

П-3040

Прокладка корпуса 40



|                               |       |
|-------------------------------|-------|
| материал прокладки            | ПВХ   |
| вес пакета нетто, кг          | 0,058 |
| кол-во в п/эт пакете, шт      | 20    |
| кол-во в пол./эт упаковке, шт | 100   |

**Минимальная отгрузка – 1 пакет**  
количество в пакете – 20 шт.

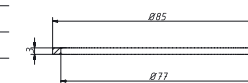

П-3032

Прокладка корпуса 32



|                               |       |
|-------------------------------|-------|
| материал прокладки            | ПВХ   |
| вес пакета нетто, кг          | 0,046 |
| кол-во в п/эт пакете, шт      | 20    |
| кол-во в пол./эт упаковке, шт | 100   |

**Минимальная отгрузка – 1 пакет**  
количество в пакете – 20 шт.

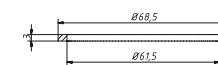

П-1040

Прокладка горловины 40



|                               |       |
|-------------------------------|-------|
| материал прокладки            | ТЭП   |
| вес пакета нетто, кг          | 0,240 |
| кол-во в п/эт пакете, шт      | 20    |
| кол-во в пол./эт упаковке, шт | 50    |

**Минимальная отгрузка – 1 пакет**  
количество в пакете – 20 шт.



П-1032

Прокладка горловины 32



|                               |       |
|-------------------------------|-------|
| материал прокладки            | ТЭП   |
| вес пакета нетто, кг          | 0,202 |
| кол-во в п/эт пакете, шт      | 20    |
| кол-во в пол./эт упаковке, шт | 50    |

**Минимальная отгрузка – 1 пакет**  
количество в пакете – 20 шт.

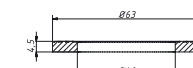

П-1140

Прокладка двухсторонняя для ванны и душевого поддона



|                                |       |
|--------------------------------|-------|
| материал прокладки             | ТЭП   |
| вес пакета нетто, кг           | 0,124 |
| кол-во в п/эт пакете, шт       | 5     |
| кол-во пакетов в мал. кор., шт | 7     |
| кол-во мал. кор. в коробке, шт | 14    |

**Минимальная отгрузка – 1 пакет**  
количество в пакете – 5 шт.

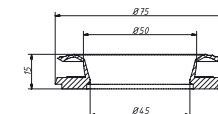

П-1025

Прокладка 25 с гидрозатвором



|                              |            |
|------------------------------|------------|
| материал прокладки           | ТЭП        |
| размер п/эт пакета, мм       | 135x200x60 |
| кол-во в п/эт пакете, шт     | 20         |
| кол-во пакетов в коробке, шт | 100        |

**Минимальная отгрузка – 1 пакет**  
количество в пакете – 20 шт.

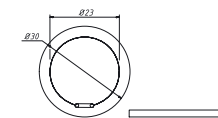

PK-1



рем. комплект № 1 (в п/эт пакете)



Ремонтный комплект №1 подходит к сифонам для умывальников с малым корпусом, к гофрированным сифонам с выпуском 1 1/4"

|                                     |               |
|-------------------------------------|---------------|
| гайка 32                            | 1 шт.         |
| прокладка горловины 32              | 1 шт.         |
| прокладка решетки                   | 1 шт.         |
| прокладка торцевая 32               | 1 шт.         |
| размер коробки, мм                  | 260x 370x 260 |
| <b>кол-во пакетов в коробке, шт</b> | <b>100</b>    |

PK-2



рем. комплект № 2 (в п/эт пакете)



Ремонтный комплект №2 подходит к сифонам для умывальников с малым корпусом 1 1/4"

|                                     |               |
|-------------------------------------|---------------|
| гайка 40                            | 1 шт.         |
| гайка 32                            | 2 шт.         |
| прокладка коническая 32             | 1 шт.         |
| прокладка торцевая 32               | 1 шт.         |
| прокладка коническая 40             | 1 шт.         |
| размер коробки, мм                  | 260x 370x 260 |
| <b>кол-во пакетов в коробке, шт</b> | <b>100</b>    |

PK-3

рем. комплект № 3 (в п/эт пакете)



Ремонтный комплект №3 подходит к сифонам для раковин и кухонных моек 1 1/2", к гофрированным сифонам 1 1/2", к сифонам для ванн и душевых поддонов

|                                     |               |
|-------------------------------------|---------------|
| гайка 40                            | 1 шт.         |
| прокладка торцевая 40               | 1 шт.         |
| прокладка горловины 40              | 1 шт.         |
| прокладка решетки                   | 1 шт.         |
| размер коробки, мм                  | 260x 370x 260 |
| <b>кол-во пакетов в коробке, шт</b> | <b>100</b>    |

PK-4

рем. комплект № 4 (в п/эт пакете)



Ремонтный комплект №4 подходит к сифонам для раковин и кухонных моек 1 1/2", 3 1/2", к гофрированным сифонам 1 1/2", к сифонам для ванн и душевых поддонов

|                                     |               |
|-------------------------------------|---------------|
| гайка 40                            | 3 шт.         |
| прокладка коническая 40             | 2 шт.         |
| прокладка торцевая 40               | 1 шт.         |
| размер коробки, мм                  | 260x 370x 260 |
| <b>кол-во пакетов в коробке, шт</b> | <b>50</b>     |

PK-5

рем. комплект № 5 (в п/эт пакете)



Ремонтный комплект №5 подходит к сифонам с отводом для стиральных или посудомоечных машин

|                                     |               |
|-------------------------------------|---------------|
| гайка 25                            | 2 шт.         |
| прокладка коническая 25             | 1 шт.         |
| прокладка 25 с гидрозатвором        | 1 шт.         |
| заглушка 25                         | 1 шт.         |
| размер коробки, мм                  | 260x 370x 260 |
| <b>кол-во пакетов в коробке, шт</b> | <b>100</b>    |

PK-6

рем. комплект № 6 (в п/эт пакете)



Ремонтный комплект №6 подходит к сифонам для кухонных моек 3 1/2"

|                                     |               |
|-------------------------------------|---------------|
| прокладка 90 верхняя                | 1 шт.         |
| прокладка 90 нижняя                 | 1 шт.         |
| гайка 25                            | 1 шт.         |
| прокладка 25 с гидрозатвором        | 1 шт.         |
| заглушка 25                         | 1 шт.         |
| размер коробки, мм                  | 260x 370x 260 |
| <b>кол-во пакетов в коробке, шт</b> | <b>50</b>     |

PK-7

рем. комплект № 7 (в п/эт пакете)



Ремонтный комплект №7 подходит к сифонам для ванн и душевых поддонов

|                                     |               |
|-------------------------------------|---------------|
| гайка 40                            | 1 шт.         |
| гайка 25                            | 1 шт.         |
| прокладка коническая 40             | 1 шт.         |
| прокладка коническая 25             | 1 шт.         |
| прокладка торцевая 40               | 1 шт.         |
| прокладка бабочка                   | 1 шт.         |
| размер коробки, мм                  | 260x 370x 260 |
| <b>кол-во пакетов в коробке, шт</b> | <b>100</b>    |

PK-8

рем. комплект № 8 (в п/эт пакете)



Ремонтный комплект №8 подходит к сифонам с нержавеющей решеткой D= 70 мм для раковин и кухонных моек 1 1/2", к выпускам и к гофрированным сифонам 1 1/2"

|                                     |            |
|-------------------------------------|------------|
| сливная решетка D=70 мм             | 1 шт.      |
| винт М6x75                          | 1 шт.      |
| гайка                               | 1 шт.      |
| прокладка решетки 40                | 1 шт.      |
| прокладка горловины 40              | 1 шт.      |
| <b>кол-во пакетов в коробке, шт</b> | <b>150</b> |



РК-9



рем. комплект № 9 (Фильтр-пробка для выпуска 3 1/2")



|                                    |             |
|------------------------------------|-------------|
| фильтр - пробка для выпуска 3 1/2" | 1 шт.       |
| материал фильтр - пробки           | нерж. сталь |
| вес штуки нетто, кг                | 0,044       |
| размер коробки, мм                 | 260x370x260 |
| <b>кол-во в коробке, шт</b>        | <b>150</b>  |

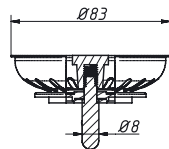

РК-10

рем. комплект № 10 (Полая втулка для выпуска 3 1/2" L=40)

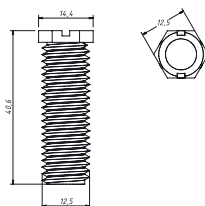

|                                      |             |
|--------------------------------------|-------------|
| материал втулки                      | латунь      |
| длина полой втулки, L= мм            | 40          |
| размер коробки, мм                   | 220x170x120 |
| <b>кол-во мал. в п/эт пакете, шт</b> | <b>20</b>   |
| <b>кол-во пакетов в коробке, шт</b>  | <b>25</b>   |

**Минимальная отгрузка – 1 пакет**

РКП-10

рем. комплект № 10П (Полая втулка для выпуска 3 1/2" L=40)

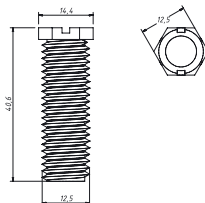

|                                |                |
|--------------------------------|----------------|
| материал втулки                | латунь         |
| длина полой втулки, L= мм      | 40             |
| <b>индивидуальная упаковка</b> | <b>пакетик</b> |

**Минимальная отгрузка – 1 шт.****Новинка!**

РК-11

рем. комплект № 11 ( Гайка 32 )

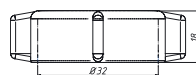

|  |              |
|--|--------------|
| материал гайки                         | полипропилен |
| диаметр гайки, D= мм                   | 32           |
| диаметр резьбы                         | 1 1/4"       |
| <b>кол-во в п/эт пакетики, шт</b>      | <b>20</b>    |
| <b>кол-во пакетиков п/эт мешке, шт</b> | <b>30</b>    |

**Минимальная отгрузка – 1 пакет**

РКП-11 М

рем. комплект № 11П ( Гайка 32 )



|                                |                |
|--------------------------------|----------------|
| материал гайки                 | латунь         |
| материал покрытия              | хром           |
| диаметр гайки, D= мм           | 32             |
| диаметр резьбы                 | 1 1/4"         |
| <b>индивидуальная упаковка</b> | <b>пакетик</b> |

**Минимальная отгрузка – 1 шт.**

РК-12

рем. комплект № 12 ( Гайка 40 )

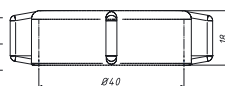

|  |              |
|--|--------------|
| материал гайки                         | полипропилен |
| диаметр гайки, D= мм                   | 40           |
| диаметр резьбы                         | 1 1/2"       |
| <b>кол-во в п/эт пакетики, шт</b>      | <b>20</b>    |
| <b>кол-во пакетиков п/эт мешке, шт</b> | <b>25</b>    |

**Минимальная отгрузка – 1 пакет**

РКП-12 М

рем. комплект № 12 ( Гайка 40 )

**Новинка!**

|                                |                |
|--------------------------------|----------------|
| материал гайки                 | латунь         |
| материал покрытия              | хром           |
| диаметр гайки, D= мм           | 40             |
| диаметр резьбы                 | 1 1/2"         |
| <b>индивидуальная упаковка</b> | <b>пакетик</b> |

**Минимальная отгрузка – 1 шт.**

РК-13

рем. комплект № 13 ( Гайка 25 )

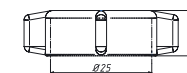

|  |              |
|--|--------------|
| материал гайки                         | полипропилен |
| диаметр гайки, D= мм                   | 25           |
| диаметр резьбы                         | 1"           |
| <b>кол-во в п/эт пакетики, шт</b>      | <b>20</b>    |
| <b>кол-во пакетиков п/эт мешке, шт</b> | <b>50</b>    |

**Минимальная отгрузка – 1 пакет**

РК-14



рем. комплект № 14 (Цепочка для ванны L= 50 см )



|                                  |                |
|----------------------------------|----------------|
| материал цепочки                 | латунь / хром. |
| длина цепочки, мм                | 500            |
| вес штуки нетто, кг              | 0,009          |
| <b>кол-во в мал. коробке, шт</b> | <b>100</b>     |

РК-15

рем. комплект № 15 ( ситечко – фильтр большое )



Ситечко-фильтр универсальное для раковины, мойки, ванны (белое)

|                             |           |
|-----------------------------|-----------|
| материал сетки              | ТЭП       |
| диаметр внутренний, мм      | 90        |
| диаметр внешний, мм         | 144       |
| высота, мм                  | 20        |
| вес штуки нетто, кг         | 0,056     |
| <b>кол-во в коробке, шт</b> | <b>80</b> |

РК-16

рем. комплект № 16 (Нержавеющая чашка D=70 мм)



|                                |             |
|--------------------------------|-------------|
| материал                       | нерж. сталь |
| сливная решетка D=70 мм        | 1 шт.       |
| вес штуки нетто, кг            | 0,025       |
| <b>кол-во в п/э пакете, шт</b> | <b>40</b>   |

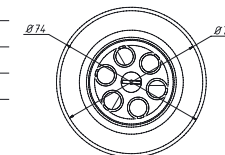

РК-17

рем. комплект № 17 (Нержавеющая чашка D=63 мм)



|                                  |             |
|----------------------------------|-------------|
| материал                         | нерж. сталь |
| сливная решетка D=63 мм          | 1 шт.       |
| вес штуки нетто, кг              | 0,016       |
| <b>кол-во в мал. коробке, шт</b> | <b>40</b>   |

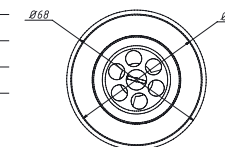

PK-18

рем. комплект № 18 (в п/эт пакете)



Подходит к сифонам с нержавеющей решеткой D= 63 мм для раковин 1 1/4"

|                                  |            |
|----------------------------------|------------|
| сливная решетка D=63 мм          | 1 шт.      |
| винт М6х75 с гайкой              | 1 шт.      |
| прокладка решетки                | 1 шт.      |
| прокладка горловины 32           | 1 шт.      |
| <b>кол-во в мал. коробке, шт</b> | <b>150</b> |

PK-19

рем. комплект № 19 (для сифонов – универсальный)

Новинка!



Рем. комплект №19 (универсальный) подходит к сифонам для раковин и кухонных моек 1 1/2", к гофрированным сифонам 1 1/2", к сифонам для ванн и душевых поддонов

|                              |            |
|------------------------------|------------|
| прокладка горловины 32       | 1 шт.      |
| прокладка горловины 40       | 1 шт.      |
| прокладка торцевая 32        | 1 шт.      |
| прокладка торцевая 40        | 1 шт.      |
| прокладка решетки 40         | 1 шт.      |
| прокладка корпуса 32         | 1 шт.      |
| прокладка корпуса 40         | 1 шт.      |
| прокладка коническая 32      | 1 шт.      |
| прокладка коническая 40      | 1 шт.      |
| прокладка коническая 25      | 1 шт.      |
| прокладка 25 с гидрозатвором | 1 шт.      |
| <b>кол-во в коробке, шт</b>  | <b>100</b> |

PK-20

рем. комплект № 20 (для отвода/слива от стирал. маш.)



|                              |                |
|------------------------------|----------------|
| штуцер                       | 1 шт.          |
| гайка, 25 мм                 | 1 шт.          |
| прокладка 25 с гидрозатвором | 1 шт.          |
| заглушка                     | 1 шт.          |
| вес коробки нетто (+/- 0,1)  | 2,620 кг       |
| вес коробки брутто (+/- 0,1) | 3,180 кг       |
| <b>кол-во в коробке, шт</b>  | <b>100 шт.</b> |

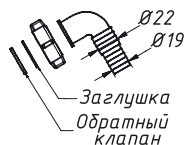

PK-21



рем. комплект № 21 (для круглого перелива)



|                              |             |
|------------------------------|-------------|
| материал решетки перелива    | нерж. сталь |
| диаметр решетки перелива, мм | 36          |
| корпус перелива (круглый)    | 1 шт.       |
| прокладка 25 мм              | 1 шт.       |
| саморез                      | 1 шт.       |
| <b>кол-во в коробке, шт</b>  | <b>50</b>   |

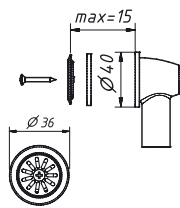

PK-22



рем. комплект № 22 (для прямоугольного перелива)



Новинка!

|                                 |            |
|---------------------------------|------------|
| прокладка плоская, мм           | 63x40x7,5  |
| прокладка полукруглая, мм       | 63x40x11   |
| корпус перелива (прямоугольный) | 1 шт.      |
| винт М5х20                      | 1 шт.      |
| вес штуки нетто, кг             | 0,016      |
| <b>кол-во в коробке, шт</b>     | <b>100</b> |

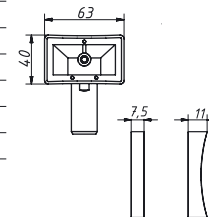

PK-23

рем. комплект № 23 (перелив сифона для ванны)



Новинка!

|                              |              |
|------------------------------|--------------|
| корпус перелива              | 1 шт.        |
| решетка перелива             | 1 шт.        |
| гайка D=25 мм                | 1 шт.        |
| прокладка коническая D=25 мм | 1 шт.        |
| прокладка перелива           | 1 шт.        |
| пробка для ванны             | 1 шт.        |
| материал пробки              | ПВХ          |
| цепочка, длина L= 500 мм     | 1 шт.        |
| материал цепочки             | хром. латунь |
| винт М6х55 с гайкой М6       | 1 шт.        |
| <b>кол-во в коробке, шт</b>  | <b>50</b>    |

PK-24



рем. комплект № 24 (для переливов моек и ванн)



Новинка!

|                               |           |
|-------------------------------|-----------|
| гофрированный шланг D=25 мм   | 1 шт.     |
| гофрированный шланг, длина L= | 500 мм    |
| гайка D=25 мм                 | 2 шт.     |
| прокладка коническая D=25 мм  | 2 шт.     |
| <b>кол-во в коробке, шт</b>   | <b>30</b> |

PKP-25

рем. комплект № 25 ( Гайка-Заглушка )



Новинка!

|                                |                |
|--------------------------------|----------------|
| материал гайки                 | полипропилен   |
| диаметр гайки, D= мм           | 40             |
| диаметр резьбы                 | 1 1/2"         |
| торцевая прокладка             | 40             |
| <b>индивидуальная упаковка</b> | <b>пакетик</b> |

Минимальная отгрузка – 1 шт.

**РКП-26** **рем. комплект № 26** (пластиковая чашка)

|                                |                |
|--------------------------------|----------------|
| материал решетки               | полипропилен   |
| диаметр решетки, мм            | 70             |
| вес штуки нетто, гр            | -              |
| <b>индивидуальная упаковка</b> | <b>пакетик</b> |

**Минимальная отгрузка – 1 шт.****Новинка!****РКП-27** **рем. комплект № 27** (перелив для раковины)

|                                |                |
|--------------------------------|----------------|
| материал заглушки              | пластик/хром   |
| вес штуки нетто, гр            | -              |
| <b>индивидуальная упаковка</b> | <b>пакетик</b> |

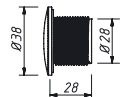
**Минимальная отгрузка – 1 шт.****Новинка!****РКП-28** **рем. комплект № 28** (для выпуска ванны полуавтомат)

Полая втулка для выпуска ванны полуавтомат L= 36 мм

|                                |                |
|--------------------------------|----------------|
| материал втулки                | латунь         |
| длина полой втулки, L= мм      | 36             |
| вес штуки нетто, гр            | -              |
| <b>индивидуальная упаковка</b> | <b>пакетик</b> |

**Минимальная отгрузка – 1 шт.****Новинка!****РК-29**  **Пробка-грибок сифона для ванны** (полуавтомат пластик)

|                                  |           |
|----------------------------------|-----------|
| материал                         | пластик   |
| грибок завальцован               | металл    |
| диаметр шляпки, мм               | 47        |
| высота ножки, мм                 | 38-65     |
| вес штуки нетто                  | 28 гр     |
| вес коробки нетто (+/- 0,1), кг  | 0,700     |
| вес коробки брутто (+/- 0,1), кг | 0,880     |
| <b>кол-во в упаковке, шт</b>     | <b>25</b> |

**РК-30** **рем. комплект № 30**

Универсальный набор для ремонта выпуска к мойкам с отверстием слива 90 мм

|                             |               |
|-----------------------------|---------------|
| Грибок / Сетка-фильтр       | металл.       |
| Заглушка / Штырёк с шариком | металл.       |
| Полая втулка L= 40 мм       | металлическая |
| Чашка 114 мм                | нержавеющая   |
| Прокладка юбочка            | резина        |
| Прокладка чашки 90 верхняя  | ТЭП           |
| Прокладка чашки 90 нижняя   | ТЭП           |
| <b>кол-во в коробке</b>     | <b>-</b>      |

**Новинка!****A-4285** Уголок 40

|                                  |              |
|----------------------------------|--------------|
| материал                         | полипропилен |
| вес штуки нетто                  | -            |
| вес коробки брутто (+/- 0,1), кг | -            |
| <b>кол-во в упаковке, шт</b>     | <b>-</b>     |

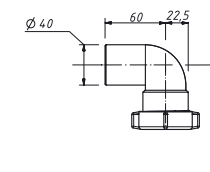
**Новинка!****A-4286** Уголок 40

|                                  |              |
|----------------------------------|--------------|
| материал                         | полипропилен |
| вес штуки нетто                  | -            |
| вес коробки брутто (+/- 0,1), кг | -            |
| <b>кол-во в упаковке, шт</b>     | <b>-</b>     |

**Новинка!****A-1055** **Нержавеющий винт (L= 55 мм)**

|                                 |            |
|---------------------------------|------------|
| винт М6 х 55                    | 1 шт.      |
| гайка М6                        | 1 шт.      |
| вес А-1055 нетто/шт.            | 19 гр      |
| <b>кол-во в п/эт пакете, шт</b> | <b>120</b> |

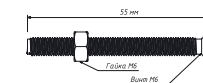
**A-1075** **Нержавеющий винт (L= 75 мм)**

|                                 |            |
|---------------------------------|------------|
| винт М6 х 75                    | 1 шт.      |
| гайка М6                        | 1 шт.      |
| вес А-1075 нетто/шт.            | 22 гр      |
| <b>кол-во в п/эт пакете, шт</b> | <b>120</b> |

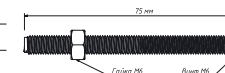
**A-4181** **Заглушка для санитарно-технических приборов**

|                                  |               |
|----------------------------------|---------------|
| материал пробки                  | полипропилен  |
| покрытие                         | хромированная |
| диаметр заглушки, мм             | 42            |
| диаметр пласт. гайки, мм         | 40            |
| установочная высота (max), мм    | 40            |
| вес штуки нетто                  | 20 гр         |
| вес коробки нетто (+/- 0,1), кг  | 2,000         |
| вес коробки брутто (+/- 0,1), кг | 2,660         |
| <b>кол-во в упаковке, шт</b>     | <b>100</b>    |



A-3178  Пробка для сифона 1 1/4"

Новинка!

|                                  |            |
|----------------------------------|------------|
| материал пробки                  | ТЭП        |
| диаметр пробки, мм               | 36–40      |
| вес штуки нетто                  | 8,4 гр     |
| индивидуальная упаковка          | нет        |
| вес коробки брутто (+/- 0,1), кг | 1,380      |
| <b>кол-во в упаковке, шт</b>     | <b>140</b> |

Подходит для  
пластикового  
выпуска старого  
советского  
сифона ванны

A-3178-1  Пробка для сифона 1 1/4" (с латунной цепочкой 50 см)



Новинка!

|                                  |              |
|----------------------------------|--------------|
| материал пробки                  | ТЭП          |
| диаметр пробки, мм               | 36–40        |
| материал цепочки                 | хром. латунь |
| длина цепочки, мм                | 500          |
| вес штуки нетто                  | 22 гр        |
| вес коробки брутто (+/- 0,1), кг | 1,220        |
| <b>кол-во в упаковке, шт</b>     | <b>45</b>    |

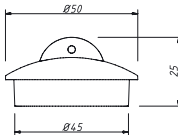

Подходит для  
пластикового  
выпуска старого  
советского  
сифона ванны

A-4178  Пробка для сифона 1 1/2"

|                                  |           |
|----------------------------------|-----------|
| материал пробки                  | ПВХ       |
| диаметр пробки, мм               | 45        |
| вес штуки нетто                  | 21 гр     |
| индивидуальная упаковка          | нет       |
| вес коробки брутто (+/- 0,1), кг | 1,900     |
| <b>кол-во в упаковке, шт</b>     | <b>90</b> |

A-4178-1  Пробка для сифона 1 1/2" (с латунной цепочкой 50 см)

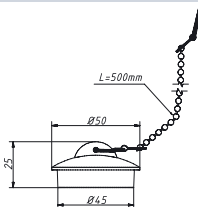

|                                  |              |
|----------------------------------|--------------|
| материал пробки                  | ПВХ          |
| диаметр пробки, мм               | 45           |
| материал цепочки                 | хром. латунь |
| длина цепочки, мм                | 500          |
| вес штуки нетто                  | 34 гр        |
| вес коробки брутто (+/- 0,1), кг | 1,480        |
| <b>кол-во в упаковке, шт</b>     | <b>40</b>    |

A-4179  Пробка для сифона 1 1/4" с держателем

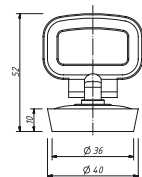
|                                  |           |
|----------------------------------|-----------|
| материал пробки                  | ПВХ       |
| диаметр пробки, мм               | 36–40     |
| вес штуки нетто                  | 23 гр     |
| вес коробки брутто (+/- 0,1), кг | 1,160     |
| <b>кол-во в упаковке, шт</b>     | <b>40</b> |

A-4180  Пробка для сифона с держателем (слив 49–53 мм)

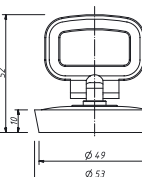

|                                  |              |
|----------------------------------|--------------|
| материал пробки                  | ПВХ          |
| диаметр пробки, мм               | 49–53        |
| <b>для чашки</b>                 | <b>80 мм</b> |
| вес штуки нетто                  | 28 гр        |
| вес коробки брутто (+/- 0,1), кг | 1,340        |
| <b>кол-во в упаковке, шт</b>     | <b>40</b>    |

A-4078  Ситечко-пробка для ванн, раковин диаметром 40 мм

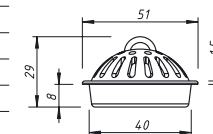
|                                  |              |
|----------------------------------|--------------|
| материал пробки                  | ТЭП          |
| диаметр пробки, мм               | 40           |
| <b>для чашки</b>                 | <b>63 мм</b> |
| вес штуки нетто                  | 15,5 гр      |
| вес коробки брутто (+/- 0,1), кг | 0,820        |
| <b>кол-во в упаковке, шт</b>     | <b>40</b>    |

A-4078-1 **Ситечко-пробка для ванн (с латунной цепочкой 50 см)**

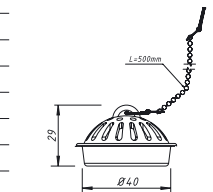
|                                  |              |
|----------------------------------|--------------|
| материал пробки                  | ТЭП          |
| диаметр пробки, мм               | 40           |
| материал цепочки                 | хром. латунь |
| длина цепочки, мм                | 500          |
| вес штуки нетто                  | 24,5 гр      |
| вес коробки брутто (+/- 0,1), кг | 1,180        |
| <b>кол-во в упаковке, шт</b>     | <b>40</b>    |

A-4578  Ситечко-пробка для ванн, раковин диаметром 45 мм

|                                  |              |
|----------------------------------|--------------|
| материал пробки                  | ТЭП          |
| диаметр пробки, мм               | 45           |
| <b>для чашки</b>                 | <b>70 мм</b> |
| вес штуки нетто                  | 17,5 гр      |
| вес коробки брутто (+/- 0,1), кг | 0,900        |
| <b>кол-во в упаковке, шт</b>     | <b>40</b>    |

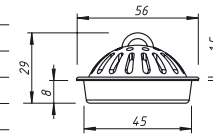
A-4578-1 **Ситечко-пробка для ванн (с латунной цепочкой 50 см)**

|                                  |              |
|----------------------------------|--------------|
| материал пробки                  | ТЭП          |
| диаметр пробки, мм               | 45           |
| материал цепочки                 | хром. латунь |
| длина цепочки, мм                | 500          |
| вес штуки нетто                  | 25,5 гр      |
| вес коробки брутто (+/- 0,1), кг | 1,220        |
| <b>кол-во в упаковке, шт</b>     | <b>40</b>    |

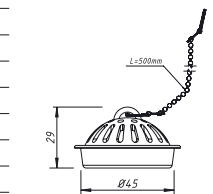
A-6678-1 **Ситечко для раковины, мойки, ванны (белое)**

|                                  |           |
|----------------------------------|-----------|
| материал ситечка                 | ТЭП       |
| цвет                             | белый     |
| диаметр внешний, мм              | 66        |
| вес штуки нетто                  | 18 гр     |
| вес коробки брутто (+/- 0,1), кг | 1,140     |
| <b>кол-во в упаковке, шт</b>     | <b>50</b> |

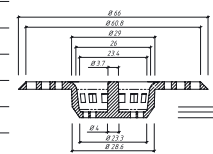
A-6678-2 **Ситечко для раковины, мойки, ванны (серое)**

|                                  |           |
|----------------------------------|-----------|
| материал ситечка                 | ТЭП       |
| цвет                             | серый     |
| диаметр внешний, мм              | 66        |
| вес штуки нетто                  | 18 гр     |
| вес коробки брутто (+/- 0,1), кг | 1,140     |
| <b>кол-во в упаковке, шт</b>     | <b>50</b> |

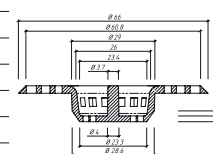

**АП-3178 Пробка для сифона 1 1/4" в индивидуальной упаковке**



Новинка!

|                                |                |
|--------------------------------|----------------|
| материал пробки                | ТЭП            |
| диаметр пробки, мм             | 36-40          |
| вес штуки нетто                | 8,4 гр         |
| <b>индивидуальная упаковка</b> | <b>пакетик</b> |

**Минимальная отгрузка – 1 шт.**

Подходит для  
пластикового  
выпуска старого  
советского  
сифона ванны

**АП-4178 Пробка для сифона 1 1/2" в индивидуальной упаковке**



Новинка!

|                                |                |
|--------------------------------|----------------|
| материал пробки                | ПВХ            |
| диаметр пробки, мм             | 45             |
| вес штуки нетто                | 21 гр          |
| <b>индивидуальная упаковка</b> | <b>пакетик</b> |

**Минимальная отгрузка – 1 шт.**

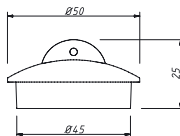

**АП-1055 Нержавеющий винт ( L= 55 мм) в индивидуальной упак.**



Новинка!

|                                |                |
|--------------------------------|----------------|
| винт М6х55                     | 1 шт.          |
| гайка М6                       | 1 шт.          |
| вес А-1055 нетто/шт.           | 19,6 гр        |
| <b>индивидуальная упаковка</b> | <b>пакетик</b> |

**Минимальная отгрузка – 1 шт.**

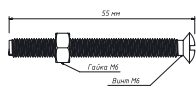

**АП-1075 Нержавеющий винт ( L= 75 мм) в индивидуальной упак.**



Новинка!

|                                |                |
|--------------------------------|----------------|
| винт М6х75                     | 1 шт.          |
| гайка М6                       | 1 шт.          |
| вес А-1075 нетто/шт.           | 22,2 гр        |
| <b>индивидуальная упаковка</b> | <b>пакетик</b> |

**Минимальная отгрузка – 1 шт.**

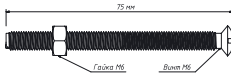

**РКП-11 рем. комплект № 11 (Гайка 32) в индивидуальной упак.**



Новинка!

|                                |                |
|--------------------------------|----------------|
| материал гайки                 | полипропилен   |
| диаметр гайки, D= мм           | 32             |
| диаметр резьбы                 | 1 1/4"         |
| <b>индивидуальная упаковка</b> | <b>пакетик</b> |

**Минимальная отгрузка – 1 шт.**

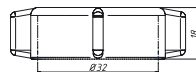

**РКП-12 рем. комплект № 12 (Гайка 40) в индивидуальной упак.**



Новинка!

|                                |                |
|--------------------------------|----------------|
| материал гайки                 | полипропилен   |
| диаметр гайки, D= мм           | 40             |
| диаметр резьбы                 | 1 1/2"         |
| <b>индивидуальная упаковка</b> | <b>пакетик</b> |

**Минимальная отгрузка – 1 шт.**

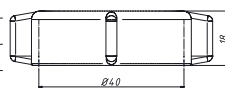

**Плакат на картоне – ( 800 x 900 мм )**



Комплектация стенда:  
Плакат кешированный на гофрокартоне

**Стенд №3 КМ – ( 800 x 934 мм )**



Стенд под канализационные соединители  
Комплектация стенда:  
Стенд, укомплектованный продукцией.

**Стенд №4 СУ – ( 880 x 1190 мм )**



Комплектация стенда:  
Стенд, укомплектованный продукцией (сифонами).

**Стенд №5 СП – ( 880 x 1190 мм )**



Комплектация стенда:  
Стенд



Стандартная коробка ORIO



Коробка произведена из 5-ти слойного гофрокартона П-35, который надежно защищает и сохраняет продукцию.

Имеется перфорированный клапан.

Габаритные размеры:

длина – 510 мм;  
ширина – 370 мм;  
высота – 510 мм.

Объем коробки: 0,096 м.куб (~ 0,1 м³)

На стандартной палетте – 20 коробок.



сделано в России



тел.: **8-800-500-04-55** (бесплатно по России) – **доб. -...**

- **1. отдел продаж и логистики:** время работы 8.00–16.00 (Пнд–Птн)
- **2. отдел мелкооптовой продажи:** время работы 8.00–16.00 (Пнд–Птн)
- **3. отдел закупок:** время работы 8.00–16.00 (Пнд–Птн)
- **4. отдел по работе с претензиями:** время работы 10.00–17.00 (Пнд–Птн)  
mail: **otk@oriogroup.ru**

videоканал на **You Tube** : <https://www.youtube.com/c/OrioRu>

[www.orio.ru](http://www.orio.ru)